

クイックマニュアル

デジタルパネルメータ 温度計 MODEL: DPXT

1. はじめに

このクイックマニュアルは、本製品をお使いになる担当者のお手元に確実に届くようお取り計らいください。

次のものがそろっていることを確認してください。

- (1)DPXT本体 (2)パッキン (3)クイックマニュアル(本書)
- (4)単位シール
- (5)BCD出力付の場合、コネクタ(2mフラットケーブル付)

本製品を安全にご使用いただくために、次の注意事項をお守りください。

この取扱説明書では、機器を安全にご使用いただくために、次のようなシンボルマークを使用しています。

警告 取扱いを誤った場合に、使用者が死亡又は重傷を負う危険な状態が生じることが想定される場合、その危険をさけるための注意事項です。

注意 取扱いを誤った場合に、使用者が軽傷を負うか、又は物的傷害のみが発生する危険な状態が生じることが想定される場合の注意事項です。

警告

- ・本器には、電源スイッチが付いていませんので、電源に接続すると、直ちに動作状態になります。
- ・通電中は決して端子に触れないでください。感電の危険があります。

注意

- ・規格データは予熱時間15分以上で規定しています。
- ・本器をシステム・キャビネットに内装される場合は、キャビネット内の温度が50 以上にならないよう、放熱にご留意ください。
- ・密着取付けは行わないでください。本器内部の温度上昇により、寿命が短くなります。
- ・次のような場所では使用しないでください。故障、誤動作等のトラブルの原因になります。
 - ・雨、水滴、日光が直接当たる場所。
 - ・高温、多湿やほこり、腐食性ガスの多い場所。
 - ・外来ノイズ、電波、静電気の発生が多い場所。
 - ・振動、衝撃が常時加わったり、又は大きい場所。
- ・規定の保存温度(-20~70)範囲内で保存してください。
- ・前面パネルやケースが汚れたときは柔らかい布でふいてください。汚れがひどい場合は、水で薄めた中性洗剤に浸した布を、よく絞ってからふきとり、乾いた布で仕上げてください。シンナー、ベンジン等の有機溶剤でふくと、表面が変形、変色することがありますので、ご使用にならないでください。

2. 仕様

2.1 設置仕様

供給電源: AC100~240V 50/60Hz、DC12~24V、DC110V
 電源電圧許容範囲: AC 90~250V、DC9~32V、DC100~170V
 消費電力: AC100V入力時 約 7VA、AC200V入力時 約 9VA
 DC 12V入力時 約300mA、DC 24V入力時 約150mA
 DC110V入力時 約 30mA

動作周囲温度: 0~50
 保存温度: -20~70
 質量: 約220g
 実装方法: 専用取付ブラケットでパネル裏面より締付け

2.2 一般仕様

表示: 0~99999、極性“-”表示
 赤色及び緑色LED 2色発光 文字高さ 15.2mm
 ゼロサプレス機能付
 入力センサの選択: センサの種類を選択可能
 / °F 切替: 前面スイッチより任意設定
 (°F表示)=(°C表示)×9/5+32
 オーバ表示: 表示範囲を越えると表示範囲の最小値又は最大値で点滅表示
 バーンアウト: 表示範囲の最大値で点滅表示
 方向の設定: 熱電対入力は、表示範囲の最小値で点滅表示に設定可
 分解能: 熱電対入力 0.1
 測温抵抗体入力 0.1
 (Pt100 レンジ2の場合0.01)
 許容外部抵抗: 熱電対入力 500 以下
 許容導線抵抗: 測温抵抗体入力 リード線1線あたり5 以下
 サンプリング周期: 約5回/秒
 ノイズ除去率: ノーマルモード(NMR) 50dB以上
 コモンモード(CMR) 110dB以上
 電源ライン混入ノイズ: 1000V (AC電源の場合)
 絶縁抵抗: DC500V 100M 以上
 耐電圧: 入力端子/外箱間 AC2000V 1分間
 電源端子/外箱間 AC2000V 1分間
 電源端子/入出力端子間 AC1500V 1分間
 入力端子/出力端子間 AC 500V 1分間
 保護構造: 前面操作部 IP65、リアケース IP20
 端子部 IP00

3. 取付方法

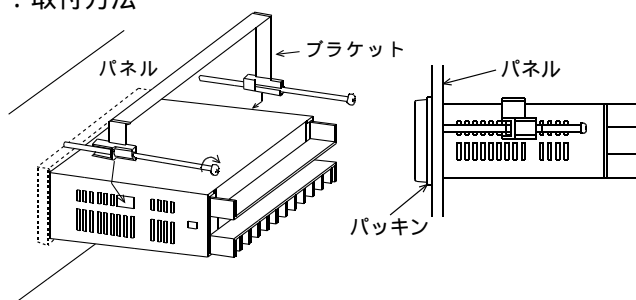

パッキンを取り付けた本体をパネル前面より挿入し、添付の取付けブラケットを本体両サイドの角穴に差し込み左右のバランスをとりながら、少しずつねじを締め付けてください。

取付けピッチ

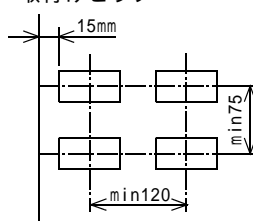

パネルカット寸法: $92^{+0.8} \times 45^{+0.6}$ mm

パネル板厚:

0.6~6mm ただし、アルミパネル等の場合は、パネルが薄いと変形することがありますので、厚さ1.5mm以上でのご使用をおすすめします。

取付けブラケットねじの適正締付トルク: 0.2~0.3N・m

注意

- ・ねじを締めすぎないでください。ケースが変形する恐れがあります。
- ・複数台取付けする時は、ファンなどによる強制空冷をしてください。

4. 各部の名称

4.1 正面

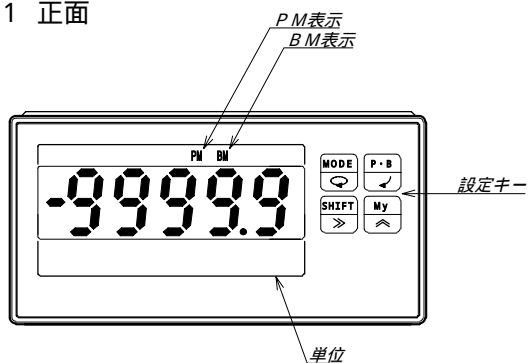

4.2 設定キーの機能

- MODE** (↻) ……測定モード時、設定モード、調整モードへの切替
 ……設定モード時、各モードの切替
- P・B** (↵) ……測定モード時、表示の切替
 ……設定モード時、設定の確定
- SHIFT** (➡) ……設定モード時、設定値の桁選択
- My** (⤴) ……測定モード時、My設定モードへの切替
 ……設定モード時、設定値変更

4.3 裏面

アナログ、RS-232C 又は RS-485

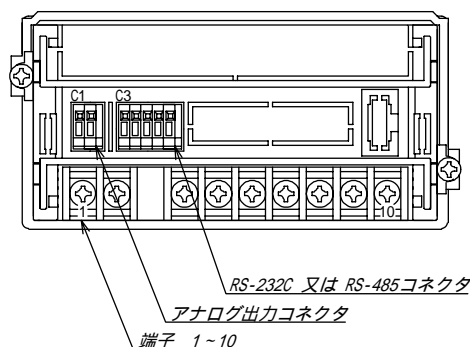

BCD出力

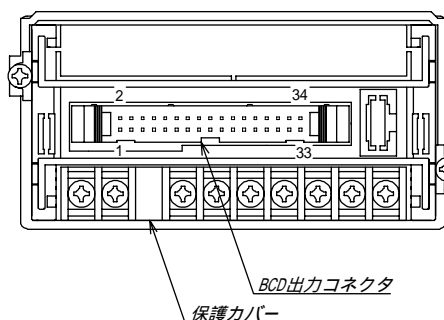

5. 配線

5.1 端子配列と配線

⚠ 警告

- ・配線作業をする場合は、電源を切った状態で行ってください。感電の危険があります。
- ・配線作業は湿度の多い場所、濡れた手などで行わないでください。感電の危険があります。
- ・通電中は電源端子に触れないでください。感電の危険があります。

⚠ 注意

- ・電源電圧及び負荷は、仕様、定格の範囲内でご使用ください。機器破損の原因となります。
- ・電源投入時には、1秒以内に電源定格電圧に達するようにしてください。
- ・電源OFF後、再投入する場合は、休止時間を10秒以上とってください。
- ・間違った配線で使用しないでください。機器破損の原因となります。

配線時のその他の注意

- ・入力ラインと電源ラインは必ず独立した配線を行ってください。入力ラインと電源ラインが平行に配列されると指示不安定の原因になります。
- ・ノイズが多発する場合、デジタルパネルメータ本体をシールドケースに収納したり、電源ラインフィルターや絶縁トランスを挿入すると効果があります。
- ・COM, HOLD, MR端子は入力とは絶縁していません。したがって各機能端子を制御する場合は、ホトカブラ、リレー、スイッチ等のご使用をおすすめします。また、複数台を同時に制御する場合は各計器ごとに絶縁して制御してください。

端子台機能

入力とは絶縁していません。

Active "L" I_L -1mA, "L"=0~1.5V, "H"=3.5~5V

- ・**ホールド(HOLD)** : 表示データ、データ出力、現在値・ピークメモリー値・ボトムメモリー値・振れ幅を保持
ホールド入力がアクティブになった時点のデータを保持
- ・**メモリーリセット(MR)** : ピークメモリー値、ボトムメモリー値、振れ幅をリセットします。
またメモリー値のリセットは、電源OFF及び設定キーからもリセットできます。

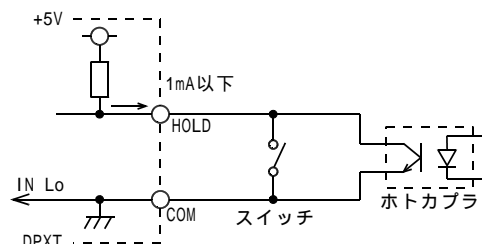

端子台

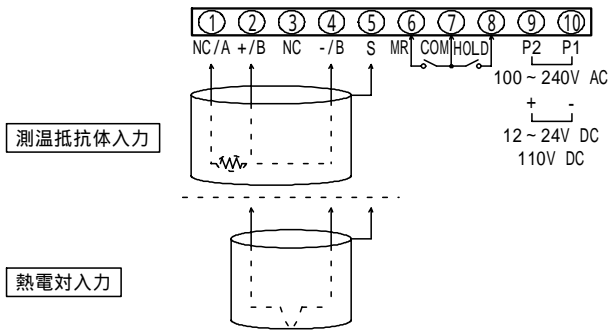

3番端子には、端子ねじがありません。また、保護カバーは取り外さないでください。

端子ねじ：M3
 締付トルク：0.46～0.62 N・m
 圧着端子：右図参照

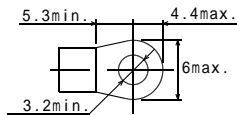

アナログ出力コネクタ

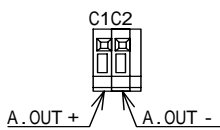

BCDコネクタ

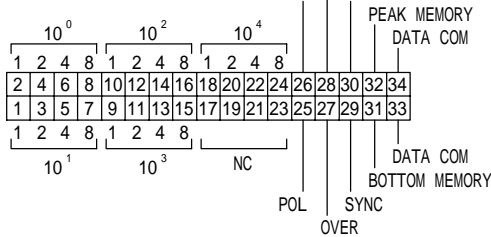

適合コネクタ（付属）
 XG4M-3430-T：OMRON
 ケーブル2m付

RS-232C出力コネクタ

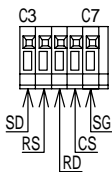

RS-485出力コネクタ

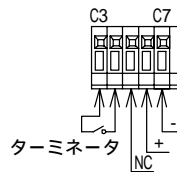

線材 単線 0.32mm (AWG28) ~ 0.65mm (AWG22)
 撚線 0.08mm² (AWG28) ~ 0.32mm² (AWG22)
 素線径 0.125mm以上
 剥き線長 9～10mm

5.2 端子台カバーの取付方法、取り外し方法

取付方法

- (1) 端子台カバーのツメを端子台に向けてください (a)。
- (2) 片側のツメを図のようにはめ込みます (b)。左右どちらでも構いません。残りのツメを「カチッ」と音が鳴るまで差し込むと完了です。

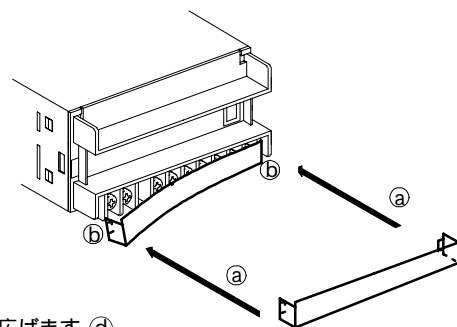

取り外し方法

- (1) 端子台カバー片側の表面を押さえながら下方にずらします (c)。
- (2) ずらした端子台カバー側面部の一部を小型マイナスドライバーで外側へ押し広げます (d)。
- (3) カバー下方へ移動すれば、他方のツメが外れます (e)。

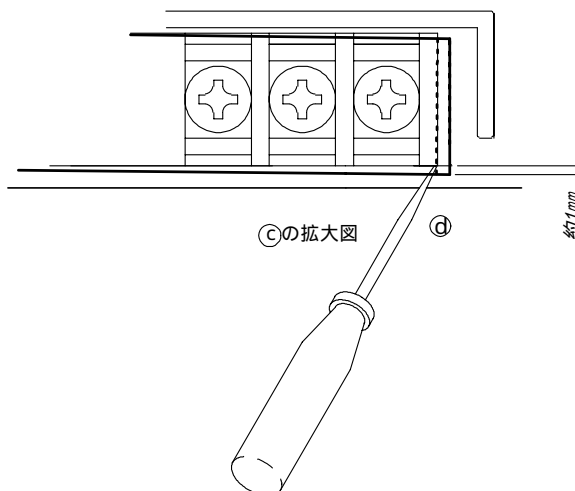
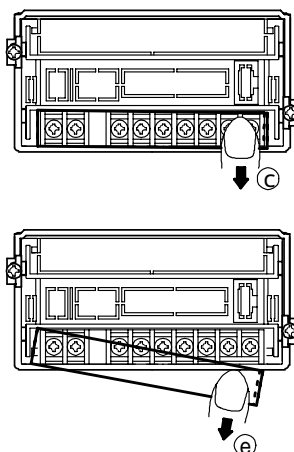

6. 機能説明

6.1 機能一覧

表示機能

コードNo.	機能名	PV表示	設定範囲・設定表示内容	出荷時設定
04	入力センサの選択	SEn	K、J、R、E、T、B、N、Pt100 レジ1、Pt100 レジ2、JPt100	K
05	表示周期	rARF	200ms、400ms、1s、2s、4s、5s	SP1(200ms)
06	平均演算(区間平均、移動平均)	ARUE	OFF、ON、2回、4回、8回、16回、32回	OFF
07	/°F設定	CF	、°F	
08	バーンアウト切替	ba	+バーンアウト、-バーンアウト	+バーンアウト
11	表示色	Color	G、R	G(緑)
14	表示消灯機能(消灯時間設定)	TURN	ON、OFF、0~99分	0、01(0:OFF)

BCD出力機能

コードNo.	機能名	PV表示	設定範囲・設定表示内容	出荷時設定
70	BCD出力周期	bcdSP	SAMP、DISP (サンプリング周期 or 表示周期)	DISP (表示周期)

アナログ出力機能

コードNo.	機能名	PV表示	設定範囲・設定表示内容	出荷時設定
75	アナログ出力 出力切替	RSEL	RM、PM、BM、PB	RM(現在値)
76	アナログ出力 MIN値	RMin	-09:0~9.9V -29:0~19.9mA	-09:01.0V -29:04.0mA
77	アナログ出力 MAX値	RMAx	-09:0.1~10.0V -29:0.1~20.0mA	-09:05.0V -29:20.0mA
78	アナログ出力 オフセット	ROFFS	-9999.9~+9999.9	0000.0
79	アナログ出力 フルスケール	RFULL	-9999.9~+9999.9	1999.9

コードNo.76又は77を変更したとき調整モードのアナログ出力データを出荷時の設定に戻します。

RS-232C、RS-485機能

コードNo.	機能名	PV表示	設定範囲・設定表示内容	出荷時設定
80	ボーレート	baud	4800、9600、19200、38400bps	9600bps
81	データ長	LENg	8bit、7bit	8bit
82	パリティ	PARIT	なし、奇数、偶数	non(なし)
83	ストップビット	STOP	2bit、1bit	1bit
84	BCC切替	bcc	ON、OFF	OFF
85	機器番号	rsno	0~99	00

My設定モード

登録番号	コードNo.	機能
1	05	表示周期
2	06	平均演算
3	00	-
4	00	-
5	00	-
6	00	-
7	00	-
8	00	-

My設定モードのコード登録

コードNo.	機能名	PV表示	設定範囲・設定表示内容	出荷時設定
99	My設定モードのコード登録	MY	00~98(未登録は00を設定)	

6.2 機能説明

表示機能

コードNo.04：入力センサ選択

入力センサの種類を設定します。

表示	センサ
SEn 0	K
SEn 1	J
SEn 2	R
SEn 3	E
SEn 4	T
SEn 5	B
SEn 6	N
SEn 10	Pt100 レンジ1
SEn 11	Pt100 レンジ2
SEn 12	JPt100

コードNo.05：表示周期

表示周期を変更できます。

SP1:200ms、SP2:400ms、SP3:1s、SP4:2s、SP5:4s、SP6:5s（移動平均時は200msとなります）

コードNo.06：平均演算

区間平均又は移動平均の回数を変更できます。

OFF:平均演算なし

ON:区間平均

2、4、8、16、32回:移動平均のデータ個数

コードNo.07：/Fの設定

表示、°F表示に設定することができます。

°F表示は輸出を目的として用意したものです。

コードNo.08：バーンアウト

センサが熱電対の場合、+バーンアウト、-バーンアウトの設定ができます。

センサが測温抵抗体の場合、設定にかかわらず+バーンアウトになります。

表示	バーンアウト
ba 0	+バーンアウト
ba 1	-バーンアウト

コードNo.11：表示色

表示色を赤色又は緑色に選択できます。

コードNo.14：表示消灯機能

スイッチ操作終了後から設定時間後に表示を消灯します。

BCD出力機能（BCD出力付のとき）

コードNo.70：BCD出力周期

BCDデータを表示周期で出力するか、サンプリング周期で出力するかを選択できます。

ただし、サンプリング周期を選択した場合、平均演算は機能しません。

アナログ出力機能（アナログ出力付のとき）

コードNo.75：アナログ出力 出力切替

アナログ出力データを現在値、ピークメモリー値、ボトムメモリー値、振れ幅より選択できます。

コードNo.76：アナログ出力 MIN値

定格出力範囲内で、入力0%時の出力値を設定できます。

コードNo.77：アナログ出力 MAX値

定格出力範囲内で、入力100%時の出力値を設定できます。

コードNo.78：アナログ出力 オフセット

アナログ出力 MIN値に相当する表示値を設定できます。

コードNo.79：アナログ出力 フルスケール

アナログ出力 MAX値に相当する表示値を設定できます。

RS-232C、RS-485機能（RS-232C/RS-485出力付のとき）

コードNo.80：ボーレート

ボーレートを選択できます。

コードNo.81：データ長

データ長を選択できます。

コードNo.82：パリティ

パリティを選択できます。

コードNo.83：ストップビット

ストップビットを選択できます。

コードNo.84：BCC切替

BCCの有無を選択できます。

コードNo.85：機器番号

機器番号を設定します。

My設定モードのコード登録

コードNo.99：My設定モードのコード登録

設定モードの中で、よく利用する機能のコード番号を8個登録できます。

7. 設定方法

7.1 表示の切替

測定動作中に[P・B]キーを1秒間押す毎に、
 現在値表示 ピークメモリー値表示 ボトムメモリー値表示
 振れ幅 現在値表示
 と、表示が切り替わります。

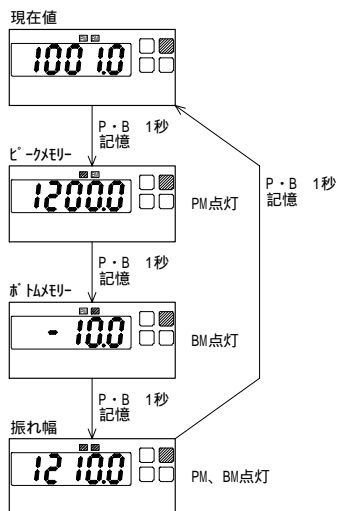

P・Bキーを3秒以上押すと、表示を切り替えた後にメモリーリセットします。

7.2 設定モード

測定動作中に[MODE]キーを1秒間押すと、Cod00表示となり設定モードになります。

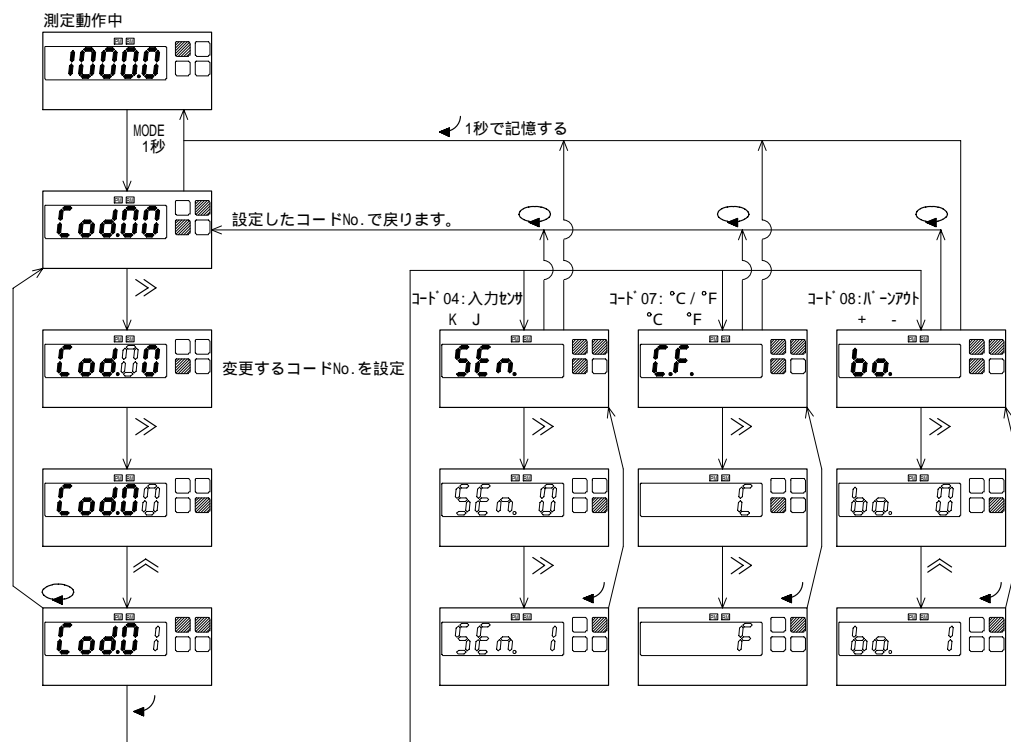

7.3 My設定モード

設定モードのなかで、よく利用する機能のコードNo.を、8個登録することができます。
測定動作中に「My」キーを1秒間押すと、My設定モードになります。
必要な機能のみ登録する事で、設定の簡略化を図れます。

・My設定モードのコードの登録

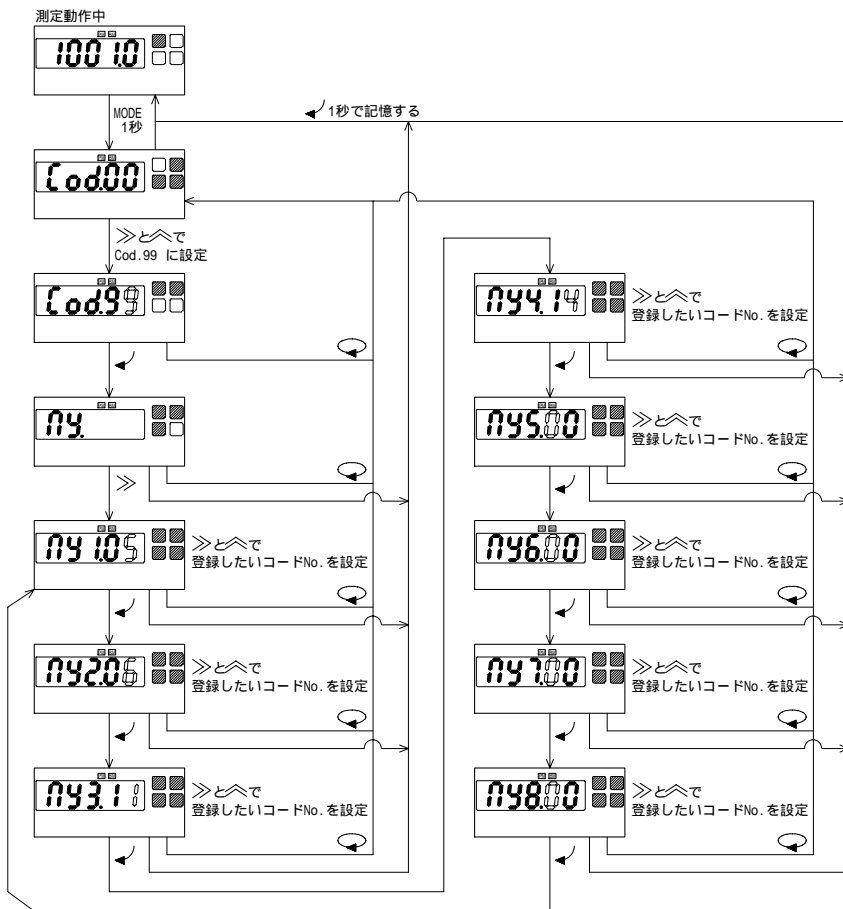

・My設定モードの設定値の変更

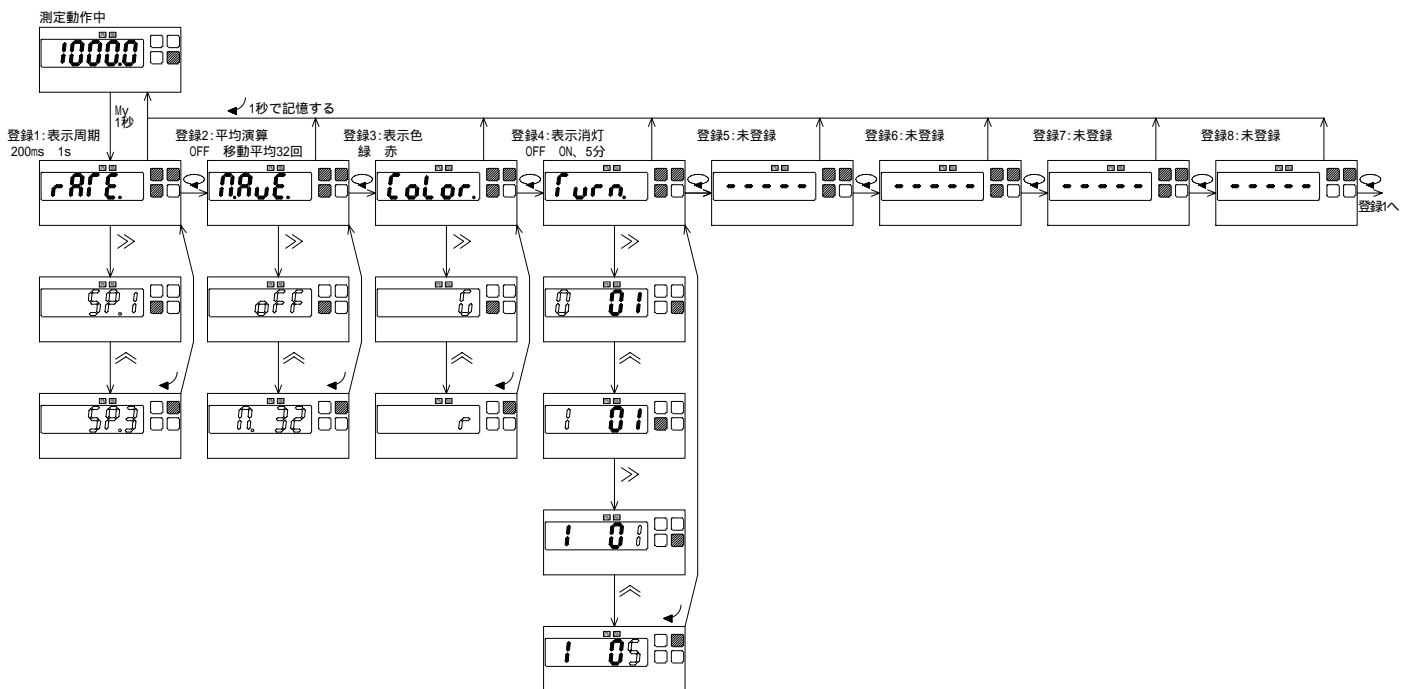

7.4 調整モード

アナログ出力（オプション）の微調整を行うことができます。
測定動作中に、MODE キーを押し続けると、Adj. 表示となり調整モードになります。

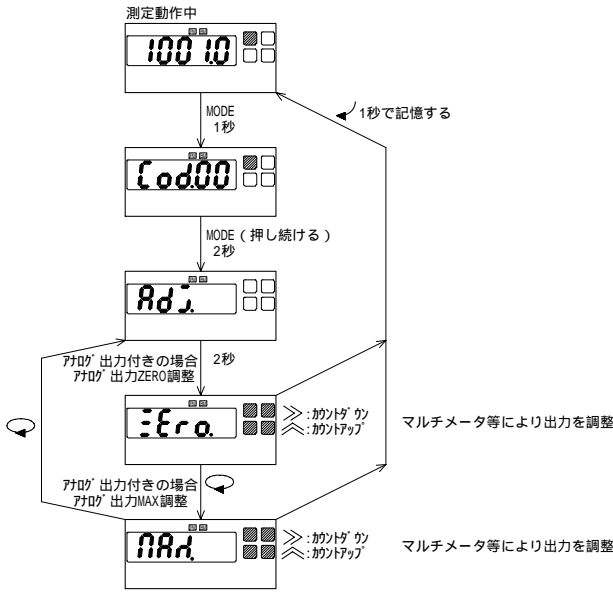

7.5 出荷時の設定に戻す

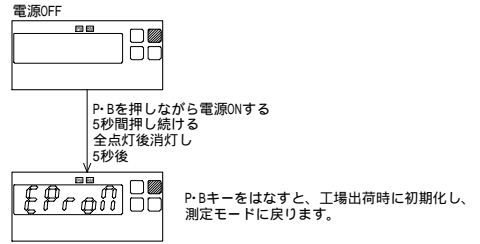

7.6 エラーメッセージ

表示	原因	対策
Err 1	設定モードで設定したコードNo.に該当番号がありません。	6.機能説明の項目を参照の上、正しいコードNo.を入力してください。
Err 2	設定モードで設定範囲の指定がある機能設定中に、範囲外の設定を行っています。	6.機能説明の項目を参照の上、範囲内で設定を行ってください。

設定モード中、My設定モード中、約5分間キー操作をしないと、自動的に測定モードに戻ります。
この時変更した設定内容は記憶されません。

7.7 校正モード

長期的な確度保持のため約1年毎の校正をしてください。
校正は23 ±5、75%RH以下の周囲条件で行ってください。

熱電対の校正

基準電圧発生器、冷接点回路（まほうびんに氷水を入れる）、校正用標準熱電対を準備してください。

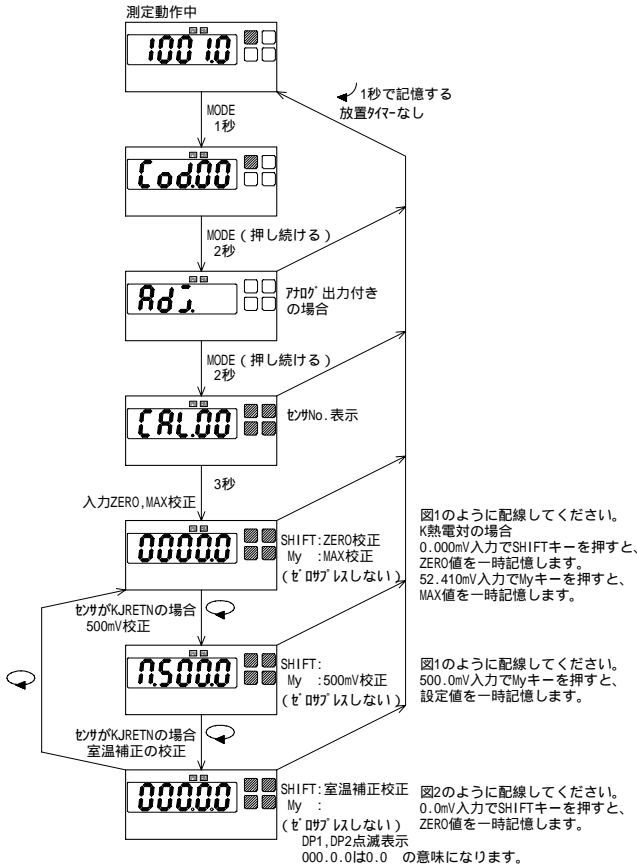

CAL表示	センサ	ZERO		MAX	
CAL.00	K	0.0	0.000mV	1300.0	52.410mV
CAL.01	J	0.0	0.000mV	1200.0	69.553mV
CAL.02	R	0.0	0.000mV	1700.0	20.222mV
CAL.03	E	0.0	0.000mV	1000.0	76.373mV
CAL.04	T	0.0	0.000mV	400.0	20.872mV
CAL.05	B	0.0	0.000mV	1800.0	13.591mV
CAL.06	N	0.0	0.000mV	1300.0	47.513mV

CAL表示	特殊センサ	ZERO		MAX	
CAL.07	A01 タンクステレミアム	0	0.000mV	2000	33.66mV
CAL.08	A05 金鉄加ル (液体窒素定点)	77.4K	0.000mV	300.0K	4.619mV
CAL.09	A06 金鉄加ル (氷定點)	273.1K	0.000mV	10.0K	-5.155mV



図 1



図 2

測温抵抗体の校正

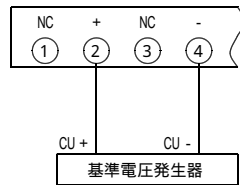
標準可変抵抗器を準備してください。

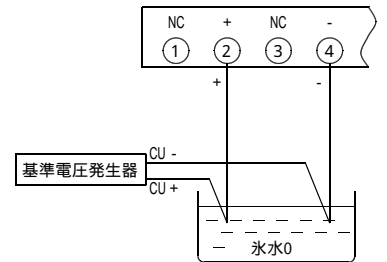
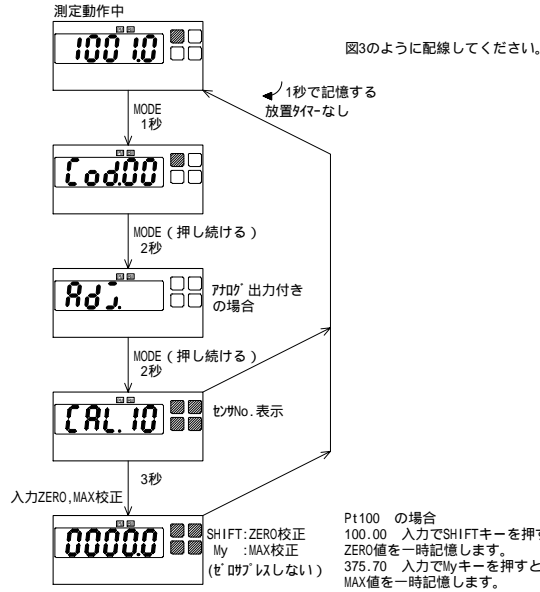

CAL表示	センサ	ZERO	MAX
CAL.10	Pt100 レンジ1	0.0	100.00
CAL.11	Pt100 レンジ2	0.00	100.00
CAL.12	JPt100	0.0	100.00

CAL表示	特殊センサ	ZERO	MAX
CAL.13	A02 Ni508.4	0.0	508.40
CAL.14	A03 Pt50 (JIS'81)	0.0	50.00
CAL.15	A04 Pt1000	0.0	1000



図 3

7.8 LED表示



8. 外形図

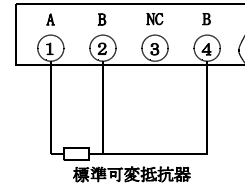
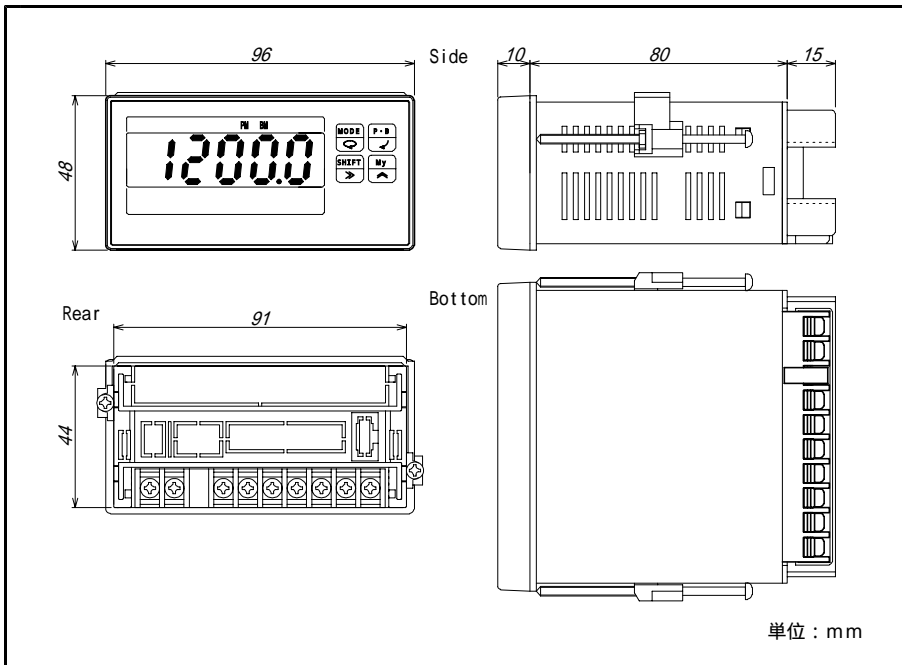

9. 形名

DPXT -

1 2 3 4

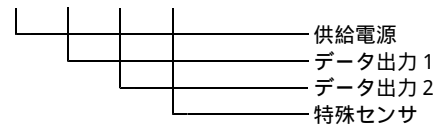

1 供給電源

記号	電源電圧
A	AC100 ~ 240V
B	DC 12 ~ 24V
C	DC110V

2 データ出力1

記号	仕様	出力インピーダンス	許容負荷抵抗
汎用	出力なし		
09	アナログ電圧出力 DC0 ~ 10V (スケリング可) 出荷時、DC1 ~ 5V	0.1 以下	DC0 ~ 1V時、100 以上 DC0 ~ 10V時、1k 以上 DC1 ~ 5V時、500 以上
29	アナログ電流出力 DC0 ~ 20mA (スケリング可) 出荷時、DC4 ~ 20mA	5M 以上	DC0 ~ 5mA時、2.4k 以下 DC0 ~ 20mA時、600 以下 DC4 ~ 20mA時、600 以下
BP	BCD出力(TTLレベル正論理)		
BN	BCD出力(TTLレベル負論理)		
DP	BCD出力(トランジスタ出力・ソースタイプ)		
DN	BCD出力(トランジスタ出力・シンクタイプ)		
E0	RS-232C出力		
E1	RS-485出力		

*:測定入力のプラス側を出力します。

3 データ出力2

記号	内容
汎用	出力なし
E0	RS-232C出力
E1	RS-485出力

データ出力1が-09、-29の時のみ適用

4 特殊センサ(オプション)

番号	測温センサ
汎用	標準センサ
A01	タングステン・レニウム5% - タングステン・レニウム26% (WRe5-26)熱電対
A02	ニッケル測温抵抗体
A03	Pt50
A04	Pt1000
A05	金+0.07%鉄-クロメル熱電対(液体窒素定点)
A06	金+0.07%鉄-クロメル熱電対(氷定点)

センサの切替はできません。

9.1 標準センサ・測定入力

熱電温度計

測温センサ	測温範囲	表示範囲	確度*
R	100.0 ~ 1700.0	-50.0 ~ 1800.0	$\pm(0.1\% \text{ of rdg} + 0.6)$ [100.0 ~ 500.0] $\pm(0.1\% \text{ of rdg} + 0.5)$ [500.0 ~ 1700.0]
K	-100.0 ~ 1300.0	-200.0 ~ 1400.0	$\pm(0.1\% \text{ of rdg} + 0.6)$ [-100.0 ~ 0.0] $\pm(0.1\% \text{ of rdg} + 0.5)$ [0.0 ~ 1300.0]
E	-130.0 ~ 1000.0	-250.0 ~ 1050.0	$\pm(0.1\% \text{ of rdg} + 0.5)$
J	-140.0 ~ 1200.0	-210.0 ~ 1250.0	$\pm(0.1\% \text{ of rdg} + 0.5)$
T	-200.0 ~ 400.0	-250.0 ~ 420.0	$\pm(0.1\% \text{ of rdg} + 0.5)$
B	600.0 ~ 1800.0	-20.0 ~ 1820.0	$\pm(0.1\% \text{ of rdg} + 0.6)$
N	-100.0 ~ 1300.0	-230.0 ~ 1350.0	$\pm(0.1\% \text{ of rdg} + 0.5)$

* 確度: 測温範囲での規定

23 \pm 5、45 ~ 75%RHの状態での規定温度係数: \pm 50ppm/ 使用温度範囲 0 ~ 50 で規定基準接点補償: \pm 1.0 使用温度範囲 0 ~ 50 で規定

校正はJIS C-1602-1995年の各基準熱起電力mV入力

抵抗温度計

測温センサ	測温範囲	表示範囲	確度*
Pt100 レンジ(1)	-200.0 ~ 850.0	-200.0 ~ 870.0	$\pm(0.1\% \text{ of rdg} + 0.2)$ [0.0 ~ 100.0] $\pm(0.2\% \text{ of rdg} + 0.3)$ [-200.0 ~ 0.0] [100.0 ~ 850.0]
Pt100 レンジ(2)	-150.00 ~ 150.00	-180.00 ~ 180.00	$\pm(0.1\% \text{ of rdg} + 0.2)$ [0.00 ~ 100.00] $\pm(0.2\% \text{ of rdg} + 0.3)$ [-150.00 ~ 0.00] [100.00 ~ 150.00]
JPt100	-200.0 ~ 645.0	-200.0 ~ 660.0	$\pm(0.1\% \text{ of rdg} + 0.2)$ [0.0 ~ 100.0] $\pm(0.2\% \text{ of rdg} + 0.3)$ [-200.0 ~ 0.0] [100.0 ~ 645.0]

* 確度: 測温範囲での規定

23 \pm 5、45 ~ 75%RHの状態での規定温度係数: \pm 50ppm/ 使用温度範囲 0 ~ 50 で規定(ただし、レンジ2は \pm 100ppm/)

校正はJIS C-1604-1997年の基準抵抗素子の抵抗値

9.2 特殊センサ・測定入力

熱電温度計

測温センサ	測温範囲	表示範囲	確度*
-A01 タンガスタ・レニウム	0 ~ 2320	-20 ~ 2350	$\pm (0.3\% \text{ of rdg} + 1)$ [0 ~ 2320]
-A05 金鉄加ル(液体窒素定点)	-270.0 ~ 27.0	-273.1 ~ 50.0	± 2.0 [-270.0 ~ 27.0]
-A06 金鉄加ル(氷定点)	-270.0 ~ 27.0	-273.1 ~ 50.0	± 2.0 [-270.0 ~ 27.0]

* 確度：測温範囲での規定

23 \pm 5、45 ~ 75%RHの状態規定温度係数： $\pm 50\text{ppm/}$ 使用温度範囲 0 ~ 50 で規定基準接点補償： ± 1 使用温度範囲 0 ~ 50 で規定

-A05、-A06の時、冷接点補償なし

測温抵抗体入力

測温センサ	測温範囲	表示範囲	確度*
-A02 Ni508.4	-50.0 ~ 280.0	-50.0 ~ 300.0	$\pm (0.2\% \text{ of rdg} + 0.3)$ [-50.0 ~ 280.0]
-A03 Pt50 (JIS'81)	-200.0 ~ 649.0	-200.0 ~ 660.0	$\pm (0.2\% \text{ of rdg} + 0.3)$ [-200.0 ~ 649.0]
-A04 Pt1000	-200.0 ~ 550.0	-200.0 ~ 600.0	$\pm (0.2\% \text{ of rdg} + 0.3)$ [-200.0 ~ 550.0]

* 確度：測温範囲での規定

23 \pm 5、45 ~ 75%RHの状態規定温度係数： $\pm 50\text{ppm/}$ 使用温度範囲 0 ~ 50 で規定

注1) 前面キーでセンサの切替えはできません

注2) -A04 Pt1000 の抵抗値は、JIS C-1604-1997年のPt100 基準抵抗素子の抵抗値の10倍になります。

注3) -A05、-A06の場合、コードNo.07 / °F切替機能が / K切替になります。

保証について

1) 保証期間

製品のご購入後又はご指定の場所に納入後 1 年間で致します。

2) 保証範囲

上記保証期間中に当社側の責任と明らかに認められる原因により当社製品に故障を生じた場合は、故障品の交換又は無償修理を当社の責任において行います。

ただし、次項に該当する場合は保証の範囲外と致します。

カタログ、取扱説明書、クイックマニュアル、仕様書などに記載されている環境条件の範囲外での使用

故障の原因が当社製品以外による場合

当社以外による改造・修理による場合

製品本来の使い方以外による場合

天災・災害など当社側の責任ではない原因による場合

なお、ここでいう保証は、当社製品単体の保証を意味し、当社製品の故障により誘発された損害についてはご容赦いただきます。

3) 製品の適用範囲

当社製品は一般工業向けの汎用品として設計・製造されておりますので、原子力発電、航空、鉄道、医療機器などの人命や財産に多大な影響が予想される用途に使用される場合は、冗長設計による必要な安全性の確保や当社製品に万一故障があっても危険を回避する安全対策を講じてください。

4) サービスの範囲

製品価格には、技術派遣などのサービス費用は含まれておりません。

5) 仕様の変更

製品の仕様・外観は改善又はその他の事由により必要に応じて、お断りなく変更する事があります。

以上の内容は、日本国内においてのみ有効です。

この取扱説明書の仕様は、2005年12月現在のものです。



本社・工場

〒532-0027 大阪市淀川区田川3-5-11

TEL 06(6300)2112 FAX 06(6308)7766

東京支店

〒166-0004 東京都杉並区阿佐ヶ谷南3-12-9

TEL 03(3392)6311 FAX 03(3392)7151