

電子式マルチメータ

XS2-110-X41

仕様書

二酸化炭素排出量計測機能付



2022年7月11日

ハカルプラス株式会社

HAKARU PLUS CORPORATION

改訂履歴

日付	改訂者	改訂内容
2016/02/16	安東	初版 TK-17005 改訂 19 を基に作成
2017/05/24	安東	改訂 1 社名変更に伴う変更
2021/12/24	石阪	改訂 2 P. 15 外形図修正 P. 29 公共建設工事標準仕様書 対応年修正 一部表現を「公共建設工事標準仕様書」に合わせた
2022/07/11	石阪	改訂 3 P. 29 公共建設工事標準仕様書 対応年修正

承認	確認	作成
	/	

目次

1. 概要.....	5
2. 特長.....	5
3. 形名.....	5
4. 仕 様.....	6
(1) 入力定格.....	6
(2) 固有誤差・許容限度.....	7
(3) 応答時間.....	7
(4) 表示.....	7
(5) スイッチ機能.....	9
(6) オプション.....	9
(7) 停電補償.....	12
(8) 補助電源.....	12
(9) 絶縁試験.....	12
(10) 電圧試験.....	12
(11) 雷インパルス耐電圧試験.....	13
(12) 使用条件.....	13
(13) 消費電力.....	13
(14) 設定パラメータ.....	14
(15) 保 証.....	14
(16) 注意事項.....	14
5. 外形・取付方法.....	15
(1) 外形図.....	15
(2) 質量.....	15
(3) パネルカット寸法.....	15
6. 接続図.....	17
(1) 単相2線式の場合.....	17
(2) 単相3線式の場合.....	17
(3) 三相3線式の場合.....	17
(4) オプション無し(コード000).....	18
(5) アナログ出力×2、パルス出力、警報出力(コード110).....	18
(6) RS-485通信(メトプロトコル コード200).....	18
(7) RS-485通信(Modbusプロトコル コードM00).....	18
(8) RS-485通信の接続.....	19
7. ワンタッチ設定パラメータ書込み機能.....	20
8. 表示、オプション割付範囲.....	21

9. 資料.....	22
(1) 入力とアナログ出力の関係.....	22
(2) 入力とRS-485通信 (ケットプロコル) の関係について	23
(3) 計測範囲について	23
(4) 演算について.....	23
(5) 二酸化炭素排出量の計算について.....	23
10. 付表	24
(1) CT・VT 一次側定格値.....	24
(2) 電力、電力量、単相3線式、三相3線式.....	25
(3) 電力・電力量 単相2線式.....	27

1. 概要

本メータは、指示計器と変換器を一体化し計測内容を一度に最大4要素（バーグラフ×1、デジタル×3）表示できる110mm角丸胴デジタルのトランス用計器です。
オプションとしてアナログ出力、パルス出力、警報出力、RS-485通信があります。

液晶パネルはSTN方式を採用し、従来品と比べ、高コントラスト、広視野角を実現できました。

2. 特長

(標準搭載機能)

- ・4計測項目を同時表示。
- ・専用PC設定ソフトウェアにより、ワンタッチで表示画面、VT比、CT比等の全パラメータ設定が可能。
(設定ソフト・ケーブルは別料金になります)
- ・奥行寸法を35mmコンパクト化(従来比)
- ・表示項目は任意に設定可能
- ・電流、電圧、電力、無効電力、力率、周波数、デマンド電流、デマンド電力計測
- ・受電電力量、送電電力量、受電無効電力量(遅れ・進み)、送電無効電力量(遅れ・進み)を計量。
- ・バックライト自動消灯可能(設定により、常時点灯及び常時消灯も選択可能)。
- ・バックライト輝度調整可能。
- ・外部操作入力機能を設定可能。

(オプション機能)

- ・アナログ出力×2点、パルス出力×1点、警報出力×1点が同時搭載可能
- ・RS-485通信(シフトプロトコル)が可能
- ・RS-485通信(Modbusプロトコル)が可能

(特殊機能)

- ・電力をもとに二酸化炭素排出量(kg-CO2)を計測、積算します
 - ・二酸化炭素排出量換算値は、設定により1.00~0.10の範囲で変更可能です
 - ・二酸化炭素排出量は、詳細表示画面でリセット可能です
- ※電力量の単位がMWhとなる特殊CT・VT比を設定した場合、二酸化炭素排出量に“M”の単位を対応していませんので、ご注意ください。

3. 形名

3-1. 品名 電子式マルチメータ

3-2. 形名

XS2-110-①②③-④⑤⑥-⑦⑧⑨-X41

入力

①		②		③	
相線式		電圧入力定格		電流入力定格	
9	単相2線・単相3線・三相3線共通	9	110V・220V 共通	5	5A

オプション

④⑤⑥	
オプション	
000	なし
110	4~20mA 出力×2 パルス出力×1 警報出力×1
200	RS-485 通信(シフトプロトコル)
M00	RS-485 通信(Modbusプロトコル)

その他

⑦		⑧		⑨	
補助電源		バックライト		パネル枠	
1	AC85~264V 又は DC85~143V	1	アンバー(標準)	無	黒
		2	橙	I	アイボリー
		3	緑		
		4	白		

4. 仕様

準拠規格：JISC1102 (1~9)・JISC1111

参考規格：JISC1271-1・JISC1273-1の電気的特性

適用範囲 (計量の誤差、始動電流、潜動、自己加熱の影響、
電流特性 (但し100%まで)、不平均負荷の影響、温度特性、
電圧特性、周波数特性、外部磁界、波形、過電流)

(1) 入力定格

単相2線式

	入力定格	備考
電流	AC5A	
電圧	AC110V (最大電圧 AC150V) AC220V (最大電圧 AC300V)	
周波数	50、60Hz 共用	

単相3線式

	入力定格	備考
電流	AC5A	
線間電圧	AC110-220V (最大電圧 AC150-300V)	
周波数	50、60Hz 共用	

三相3線式

	入力定格	備考
電流	AC5A	
線間電圧	AC110V (最大電圧 AC150V) AC220V (最大電圧 AC300V)	
周波数	50、60Hz 共用	

電力、無効電力、力率の潮流計測は、下図のいずれかに設定切替可能

・標準設定の場合 (LAG)

・潮流計測の場合 (LEAD)

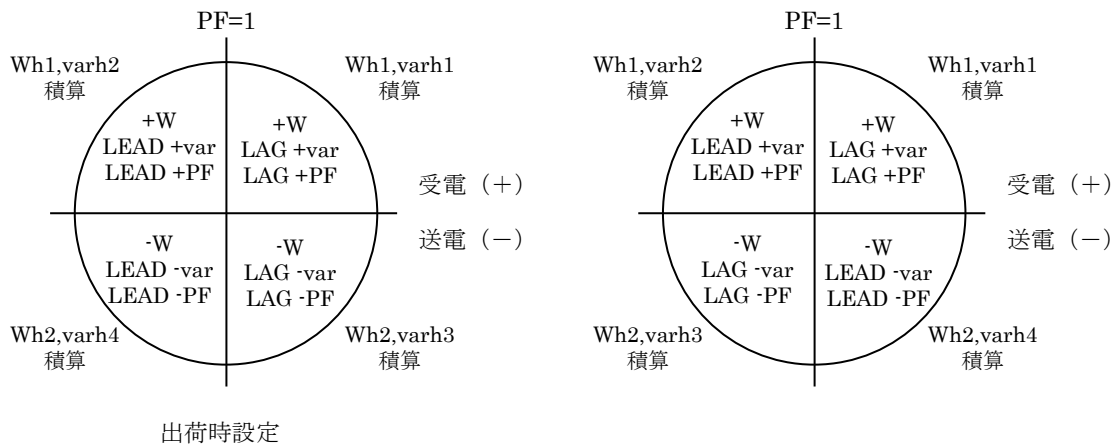

(2) 固有誤差・許容限度

固有誤差

計測項目	デジタル表示		アナログ出力		備考
	階級 (級)	固有誤差	階級 (級)	固有誤差	
電流	0.5	±0.5%	0.5	±0.5%	入力定格に対する固有誤差
電圧	0.5	±0.5%	0.5	±0.5%	最大定格値に対する固有誤差
電力	0.5	±0.5%	0.5	±0.5%	入力定格に対する固有誤差
無効電力	0.5	±0.5%	0.5	±0.5%	入力定格に対する固有誤差
力率	2.0	±2.0%	2.0	±2.0%	入力定格に対する固有誤差
周波数	0.5	±0.5%	0.5	±0.5%	上限値に対する固有誤差
デマンド電流	0.5	±0.5%	0.5	±0.5%	入力定格に対する固有誤差
デマンド電力	0.5	±0.5%	0.5	±0.5%	入力定格に対する固有誤差

許容限度

計測項目	デジタル表示		パルス出力		備考
	階級 (級)	固有誤差	階級 (級)	固有誤差	
電力量	普通 電力量計	±2.0%	普通 電力量計	±2.0%	定格電圧入力時、 定格電流の 5~120%(力率=1)
		±2.5%		±2.5%	定格電圧入力時、 定格電流の 10~120%(力率=0.5)
無効電力量	—	±2.5%	—	±2.5%	定格電圧入力時、 定格電流の 10~120%(力率=0)
		±2.5%		±2.5%	定格電圧入力時、 定格電流の 20~120%(力率=0.866)
		±3.0%		±3.0%	定格電圧入力時、 定格電流の 10%(力率=0.866)

(3) 応答時間

項目	応答時間	備考
表示	4 秒以下	最終指示値の±1%に達するまでの時間
アナログ出力	1 秒以下	最終指示値の±1%に達するまでの時間

(4) 表示

表示仕様

項目	仕様	備考
表示器	L C D	
バーグラフ	3 1 セグメント	
デジタル上段	4 桁	—表示付
デジタル中段	4 桁	—表示付
デジタル下段	6 桁	—表示付
バックライト	L E D 式	自動消灯機能付
更新時間	0.5 秒	出力は 0.25 秒

LCD 視野角

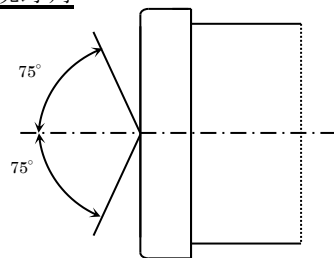

(横から見た図)

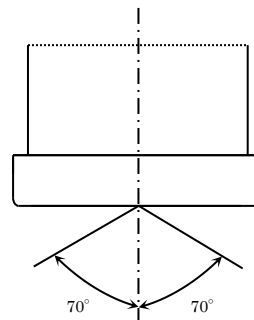

(上から見た図)

デジタル表示

表示項目	表示桁数	備 考
電流	3、4桁	表示単位 A・kA 切換え
電圧	3、4桁	表示単位 V・kV 切換え
電力	4桁	表示単位 W・kW・MW 切換え、－表示付き
無効電力	4桁	表示単位 var・kvar・Mvar 切換え、LAG, LEAD 表示付き
力率	4桁	LAG, LEAD 表示付き、小数点以下1桁
電力量1	6桁	乗率×1・×10・×100・×1000、受電積算
電力量2	6桁	乗率×1・×10・×100・×1000、送電積算
無効電力量1	6桁	乗率×1・×10・×100・×1000、受電・LAG 積算
無効電力量2	6桁	乗率×1・×10・×100・×1000、受電・LEAD 積算
無効電力量3	6桁	乗率×1・×10・×100・×1000、送電・LAG 積算
無効電力量4	6桁	乗率×1・×10・×100・×1000、送電・LEAD 積算
周波数	3桁	小数点以下1桁
デマンド電流	3、4桁	デマンド時限 0・10・20・30・40・50 秒、 1・2・3・4・5・6・7・8・9・10・15・20・25・30 分選択設定
デマンド電力	4桁	デマンド時限 0・10・20・30・40・50 秒、 1・2・3・4・5・6・7・8・9・10・15・20・25・30 分選択設定

- ※ 電力・無効電力が送電の場合 “－” 表示します。
- ※ 電力量、無効電力量は、送電表示の場合、－表示します。
- ※ 電力量、無効電力量は下段目のみ表示します。

バーグラフ表示

表示項目	備 考
電流	
電圧	
電力	
無効電力	
力率	
周波数	
デマンド電流	
デマンド電力	

表示パターン

設定	バーグラフ	デジタル表示		
		上段	中段	下段
P-01	PF	V	A	W
P-02	PF	V	A	Wh (受電)
P-03	PF	A	W	Wh (受電)
P-04	PF	V	W	Wh (受電)
P-05	A	V	W	Wh (受電)
P-06	DA	MDA	A	V
P-07	DA	MDA	A	Wh (受電)
P-08	DA	MDA	V	Wh (受電)
P-09	DA	MDA	W	Wh (受電)
P-10	A	V	W	var
P-11	PF	Hz	W	Wh (受電)
P-12	PF	Hz	var	varh (受電・LAG)
P-13	A	V	A	
P-14	A (R)	A (R)	A (S)	A (T)
P-15	V (RS)	V (RS)	V (ST)	V (TR)
P-00	任意	任意	任意	任意

バーグラフとデジタル表示は、左表のパターンで設定できますが、任意に設定することも可能です。

(5) スイッチ機能

名 称	機 能
SET	一次側定格値の表示
+	詳細表示切替
-	状態表示切替
RESET+MAX/MIN	各最大値・最小値の一括リセット
MAX/MIN	最大値・最小値の表示切替
DISPLAY	表示内容の切替

(6) オプション

項目(種類)	定 格
アナログ出力 (DC4~20mA)	出力電流 DC4~20mA 最大負荷抵抗 600Ω
パルス出力	容量 DC110V 0.1A(抵抗負荷) AC110V 0.1A(抵抗負荷) パルス幅 100~150ms ON 抵抗 MAX50Ω 無電圧 1 a 接点
警報出力	接点電圧の最大値 : AC250V(DC220V) 接点の最大電流値 : AC3A (DC0.3A) 接触抵抗 50mΩ以下 無電圧 1 a 接点
RS-485 通信	タケモトデンキ仕様、Modbus仕様

(6-1) アナログ出力仕様

・単相2線の場合

項目	入力	入力	出力	備考
	110V / 5A	220V / 5A		
電流	0~5A	0~5A	ゼロ値~スパン値	
電圧	0~150V	0~300V	ゼロ値~スパン値	
電力	0~500W	0~1000W	ゼロ値~スパン値	設定切替
	-500~0~500W	-1000~0~1000W	ゼロ値~スパン値	
無効電力	0~LAG500var	0~LAG1000var	ゼロ値~スパン値	設定切替
	LEAD500~0~LAG500var	LEAD1000~0~LAG1000var	ゼロ値~スパン値	
	潮流補正	潮流補正	ゼロ値~スパン値	
力率	LEAD50~100~LAG50%	LEAD50~100~LAG50%	ゼロ値~スパン値	設定切替
	LEAD0~100~LAG0%	LEAD0~100~LAG0%	ゼロ値~スパン値	
	潮流補正	潮流補正	ゼロ値~スパン値	
周波数	45~65Hz	45~65Hz	ゼロ値~スパン値	設定切替
	45~55Hz	45~55Hz	ゼロ値~スパン値	
	55~65Hz	55~65Hz	ゼロ値~スパン値	
(最大) デマンド電流	0~5A	0~5A	ゼロ値~スパン値	
(最大) デマンド電力	0~500W	0~1000W	ゼロ値~スパン値	

・ 単相 3 線の場合

項目	入力		出力	備考
	110-220V / 5A 定格			
電流	0~5A		セ ^o 値~スパ ⁿ 値	
線間電圧 (1N・2N間)	0~150V		セ ^o 値~スパ ⁿ 値	
線間電圧 (12間)	0~300V		セ ^o 値~スパ ⁿ 値	
電力	0~1000W		セ ^o 値~スパ ⁿ 値	設定切替
	-1000~0~1000W		セ ^o 値~スパ ⁿ 値	
無効電力	0~LAG1000var		セ ^o 値~スパ ⁿ 値	設定切替
	LEAD1000~0~LAG1000var		セ ^o 値~スパ ⁿ 値	
	潮流補正		セ ^o 値~スパ ⁿ 値	
力率	LEAD50~100~LAG50%		セ ^o 値~スパ ⁿ 値	設定切替
	LEAD0~100~LAG0%		セ ^o 値~スパ ⁿ 値	
	潮流補正		セ ^o 値~スパ ⁿ 値	
周波数	45~65Hz		セ ^o 値~スパ ⁿ 値	設定切替
	45~55Hz		セ ^o 値~スパ ⁿ 値	
	55~65Hz		セ ^o 値~スパ ⁿ 値	
(最大) デマンド電流	0~5A		セ ^o 値~スパ ⁿ 値	
(最大) デマンド電力	0~1000W		セ ^o 値~スパ ⁿ 値	

・ 三相 3 線の場合

項目	入力		出力	備考
	110V / 5A 定格	220V / 5A 定格		
電流	0~5A	0~5A	セ ^o 値~スパ ⁿ 値	
線間電圧	0~150V	0~300V	セ ^o 値~スパ ⁿ 値	
電力	0~1000W	0~2000W	セ ^o 値~スパ ⁿ 値	設定切替
	-1000~0~1000W	-2000~0~2000W	セ ^o 値~スパ ⁿ 値	
無効電力	0~LAG1000var	0~LAG2000var	セ ^o 値~スパ ⁿ 値	設定切替
	LEAD1000~0~LAG1000var	LEAD2000~0~LAG2000var	セ ^o 値~スパ ⁿ 値	
	潮流補正	潮流補正	セ ^o 値~スパ ⁿ 値	
力率	LEAD50~100~LAG50%	LEAD50~100~LAG50%	セ ^o 値~スパ ⁿ 値	設定切替
	LEAD0~100~LAG0%	LEAD0~100~LAG0%	セ ^o 値~スパ ⁿ 値	
	潮流補正	潮流補正	セ ^o 値~スパ ⁿ 値	
周波数	45~65Hz	45~65Hz	セ ^o 値~スパ ⁿ 値	設定切替
	45~55Hz	45~55Hz	セ ^o 値~スパ ⁿ 値	
	55~65Hz	55~65Hz	セ ^o 値~スパ ⁿ 値	
(最大) デマンド電流	0~5A	0~5A	セ ^o 値~スパ ⁿ 値	
(最大) デマンド電力	0~1000W	0~2000W	セ ^o 値~スパ ⁿ 値	

(6-2) 通信仕様

①RS-485

通信仕様 (RS-485 : タモトプロトコル)	
インターフェース	RS-485 準拠
通信速度	1200・2400・4800・9600・19200 bps 選択設定
同期方式	調歩同期方式 (非同期式)
通信制御方式	ポーリングセレクション方式 (半二重モード)
使用コード	ASCII
データ形式	スタートビット 1ビット データ 7ビット パリティビット 偶数 ストップビット 1ビット
内蔵終端抵抗	100Ω (端子部結線で挿入可能)

通信仕様 (RS-485:Modbusプロトコル)	
インターフェース	RS-485 準拠
通信速度	1200・2400・4800・9600・19200 選択設定
同期方式	調歩同期方式 (非同期式)
通信制御方式	ポーリングセレクション方式 (半二重モード)
使用コード	RTU
データ形式	スタートビット 1ビット データ 8ビット パリティビット 無・偶数・奇数 ストップビット 1・2ビット
内蔵終端抵抗	100Ω (端子部結線で挿入可能)

③RS-485通信スケール

・単相2線の場合

項目	入力	入力	通信データ	備考
	110V / 5A	220V / 5A		
電流	0~5A	0~5A	0~2000	
電圧	0~150V	0~300V	0~2000	
電力	-500~0~500W	-1000~0~1000W	0~2000	
無効電力	LEAD500~0~LAG500var	LEAD1000~0~LAG1000var	0~2000	
力率	LEAD50~100~LAG50%	LEAD50~100~LAG50%	0~2000	設定切替
	LEAD0~100~LAG0%	LEAD0~100~LAG0%	0~2000	
周波数	45~65Hz	45~65Hz	0~2000	設定切替
	45~55Hz	45~55Hz	0~2000	
	55~65Hz	55~65Hz	0~2000	
(最大) デマンド電流	0~5A	0~5A	0~2000	
(最大) デマンド電力	0~500W	0~1000W	0~2000	

・単相3線の場合

項目	入力	通信データ	備考
	110-220V / 5A		
電流	0~5A	0~2000	
線間電圧 (1N・2N間)	0~150V	0~2000	
線間電圧 (12間)	0~300V	0~2000	
電力	-1000~0~1000W	0~2000	
無効電力	LEAD1000~0~LAG1000var	0~2000	
力率	LEAD50~100~LAG50%	0~2000	設定切替
	LEAD0~100~LAG0%	0~2000	
周波数	45~65Hz	0~2000	設定切替
	45~55Hz	0~2000	
	55~65Hz	0~2000	
(最大) デマンド電流	0~5A	0~2000	
(最大) デマンド電力	0~1000W	0~2000	

・三相3線の場合

項目	入力	入力	通信データ	備考
	110V / 5A	220V / 5A		
電流	0～5A	0～5A	0～2000	
線間電圧	0～150V	0～300V	0～2000	
電力	-1000～0～1000W	-2000～0～2000W	0～2000	
無効電力	LEAD1000～0～LAG1000var	LEAD2000～0～LAG2000var	0～2000	
力率	LEAD50～100～LAG50%	LEAD50～100～LAG50%	0～2000	設定切替
	LEAD0～100～LAG0%	LEAD0～100～LAG0%	0～2000	
周波数	45～65Hz	45～65Hz	0～2000	設定切替
	45～55Hz	45～55Hz	0～2000	
	55～65Hz	55～65Hz	0～2000	
(最大) デマンド電流	0～5A	0～5A	0～2000	
(最大) デマンド電力	0～1000W	0～2000W	0～2000	

(6-3) パルス出力仕様

乗数	パルス出力
0.01k	0.01kWh (kvarh) で1パルス
0.1k	0.1kWh (kvarh) で1パルス
1k	1kWh (kvarh) で1パルス
10k	10kWh (kvarh) で1パルス
100k	100kWh (kvarh) で1パルス
1M	1MWh (Mvarh) で1パルス
10M	10MWh (Mvarh) で1パルス



(注意)

乗数の設定は、12000パルス/時間以下となるように設定して下さい。

(※この値を超えて設定した場合、誤差になる恐れがあります)

出力項目は設定変更可能です。

(7) 停電補償

補助電源が停電した場合、各データ・各設定値は内部の不揮発メモリに記憶されます。

(8) 補助電源

定格	入力範囲
AC100/200V	AC85～264V (50/60Hz 共用)
DC110V	DC85～143V

(9) 絶縁試験

絶縁試験			
電気回路端子一括	⇔	アース端子	DC500V 絶縁抵抗計にて100Ω以上
C T入力端子一括	⇔	他回路端子一括・アース端子	DC500V 絶縁抵抗計にて100Ω以上
V T入力端子一括	⇔	他回路端子一括・アース端子	DC500V 絶縁抵抗計にて100Ω以上
補助電源端子一括	⇔	他回路端子一括・アース端子	DC500V 絶縁抵抗計にて100Ω以上
アナログ出力端子一括	⇔	他回路端子一括・アース端子	DC500V 絶縁抵抗計にて100Ω以上
RS-485通信端子一括	⇔	他回路端子一括・アース端子	DC500V 絶縁抵抗計にて100Ω以上
警報・パルス出力端子一括	⇔	他回路端子一括・アース端子	DC500V 絶縁抵抗計にて100Ω以上

(10) 電圧試験

電圧試験			
電気回路端子一括	⇔	アース端子	AC2210V 50/60Hz 5秒間
C T入力端子一括	⇔	他回路端子一括・アース端子	AC2210V 50/60Hz 5秒間
V T入力端子一括	⇔	他回路端子一括・アース端子	AC2210V 50/60Hz 5秒間
補助電源端子一括	⇔	他回路端子一括・アース端子	AC2210V 50/60Hz 5秒間
アナログ出力端子一括	⇔	他回路端子一括・アース端子	AC2210V 50/60Hz 5秒間
RS-485通信端子一括	⇔	他回路端子一括・アース端子	AC2210V 50/60Hz 5秒間
警報・パルス出力端子一括	⇔	他回路端子一括・アース端子	AC2210V 50/60Hz 5秒間

(11) 雷インパルス耐電圧試験

雷インパルス電圧	
電気回路端子一括	⇔ アース端子 6kV 1.2/50 μ s

(12) 使用条件

使用条件	条 件
使用グループ	II
測定カテゴリー	III
汚染度	2
使用温度	-10~55℃ (保存温度-20~70℃)
使用湿度	30~85%RH (結露無きこと) (保存湿度30~85%RH)
標高	1000m以下
設置	直射日光のあたらない場所に設置して下さい。 塵埃の少ない場所に設置して下さい。
その他	腐食性ガスのある場所では使用しないで下さい。 ご使用の場合は弊社にご相談下さい。

(13) 消費電力

補助電源	AC100V	オプションなし：3VA以下 RS-485通信タイプ：3VA以下 アナログ出力タイプ：4VA以下
	AC200V	オプションなし：4VA以下 RS-485通信タイプ：4VA以下 アナログ出力タイプ：6VA以下
	DC110V	オプションなし：2VA以下 RS-485通信タイプ：2VA以下 アナログ出力タイプ：3VA以下
VT回路	AC110V、AC110/220V	0.1VA以下
	AC220V	0.25VA以下
CT回路	AC5A	0.3VA以下

(14) 設定パラメータ

設定項目		内容	
表示	表示パターン	表示内容を設定します。(表示パターン00~15 4ページ参照)	
	表示パターン任意設定	各表示を任意に設定できます。 (4段(バーグラフ1段、デジタル表示3段)×全9表示パターン)	
	表示更新周期	表示の更新周期を設定します。	
	バックライト	バックライトの点灯方法(常時点灯/自動消灯/常時消灯)を設定します。 バックライトの輝度調整(輝度1~5の5段階)を設定します。	
	点滅機能	各計測項目の点灯(上下限)を設定します。	
入力	一次側電圧	V Tの一次側電圧を設定します。	
	一次側電流	C Tの一次側電圧を設定します。	
	周波数	計測する周波数(50/60Hz)を設定します。 計測周波数が異常時、この設定で動作します。	
	デマンド電流時限	時限を設定します。	
	デマンド電力時限	時限を設定します。	
	潮流計測	送電(-W)時のLEAD、LAGの設定をします。	
	二酸化炭素排出量係数	二酸化炭素排出量の換算値を設定します	
アナログ出力	アナログ出力1項目	出力項目を設定します。	
	アナログ出力2項目	出力項目を設定します。	
	アナログ出力3項目	出力項目を設定します。	
	アナログ出力4項目	出力項目を設定します。	
	電力スパン	電力の出力スパンを設定します。(定格の50%~125%)	
	無効電力スパン	無効電力の出力スパンを設定します。(定格の50%~125%)	
通信	共通	通信速度	通信速度を設定します。
		通信局番	通信局番を設定します。
		積算	伝送の単位を設定します。(数値設定時のみ有効)
	RS-485	力率	伝送のスパン(0~100~0/50~100~50)を設定します。
		周波数	伝送のスパン(45~65/45~55/55~65)を設定します。
		パリティビット	パリティビットを無/奇数/偶数のいずれかに設定します(Modbusタイプのみ)
パルス出力	パルス出力項目	出力項目を設定します。	
	パルス出力設定値	パルス乗数を設定します。	
警報出力	警報出力項目	項目を設定します。	
	警報出力設定値	警報値を設定します。	
	警報出力上下限	警報の動作を設定します。	
	警報出力ディレイ	警報の遅延時間を設定します。	
	警報出力復帰方法	警報の復帰方法(自動/手動)を設定します。	

(15) 保証

納入後1ヶ年以内に製造者の責任と明らかに認められる不具合に対しては、無償で修理致します。
又、ここで言う保証とは、納入品単体の保証を言い、納入品の故障に起因する損害については、補償範囲外とさせていただきます。

(16) 注意事項

本製品は、一般的な計測装置であり、特別な品質・信頼性が要求され、その故障や誤動作が直接人命を脅かしたり、人体に危害を及ぼす恐れのある用途(航空・宇宙用・海底中継器・原子力制御システム・交通機器・医療機器・安全装置等)にご使用をお考えの際は、事前に弊社営業窓口までご相談ください。

5. 外形・取付方法

(1) 外形図

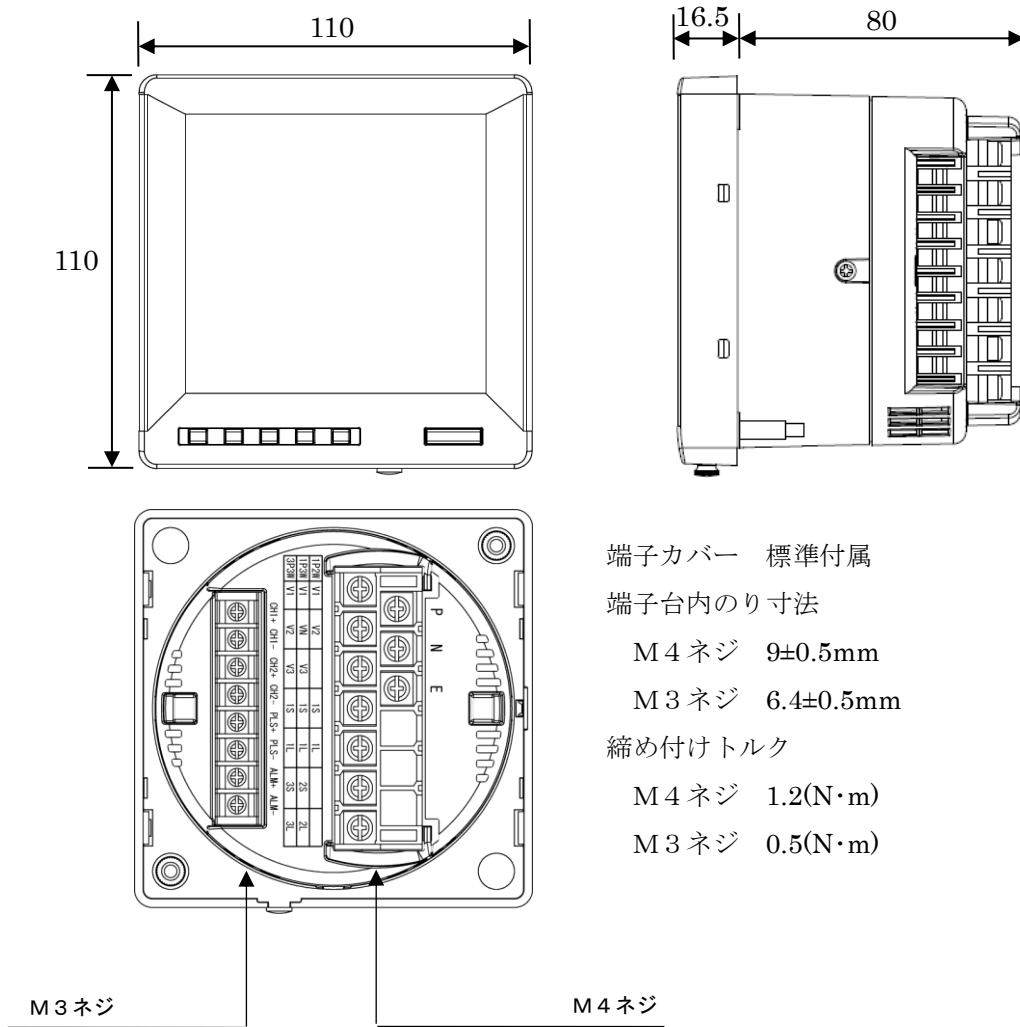

(2) 質量: 約 600 g

(3) パネルカット寸法 (前面視)

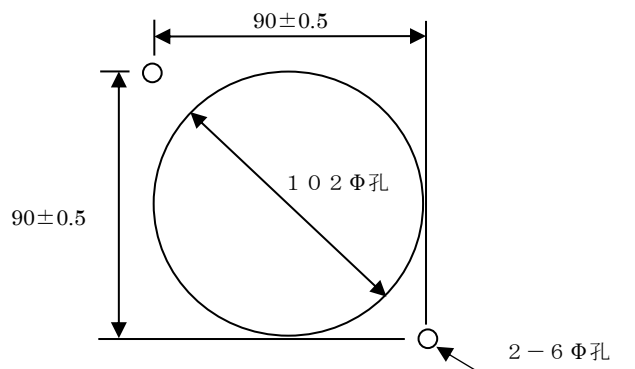

(4) 端子図

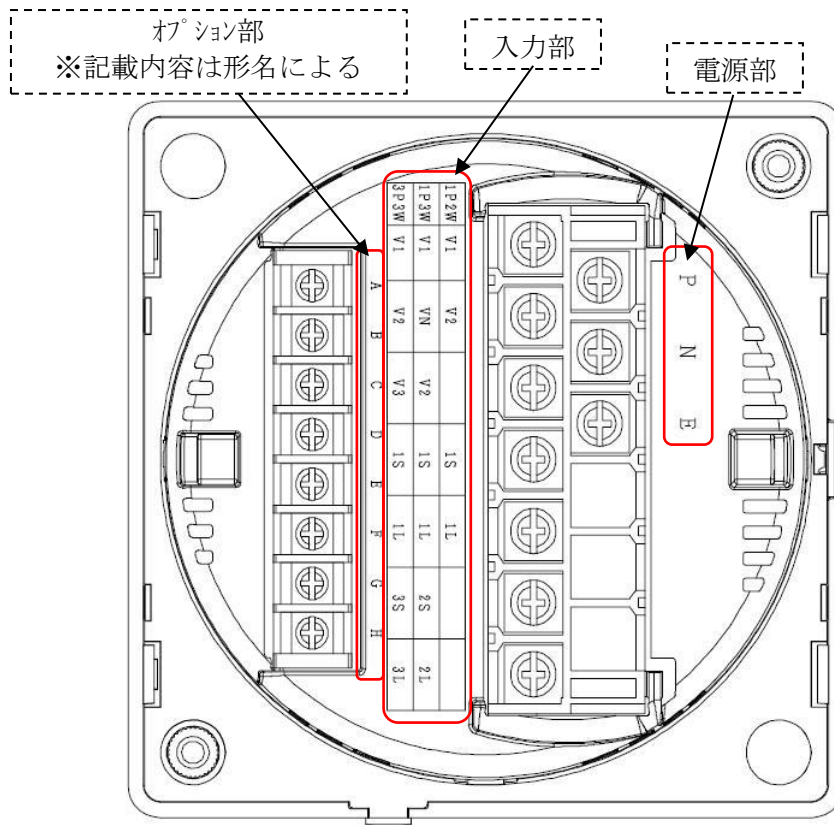

※オプション部の端子名

形名：XS2-110-995-④⑤0-⑦⑧⑨-X41

④⑤	A	B	C	D	E	F	G	H
00								
11	CH1+	CH1-	CH2+	CH2-	PLS+	PLS-	ALM+	ALM-
20 M0	RS+	RS-	SL	Ter				

※上表で空白部に印字はありません。NC端子となりますので、何も接続しないで下さい。
接続方法は、6. 接続図を参照ください。

6. 接続図

(1) 単相 2 線式の場合

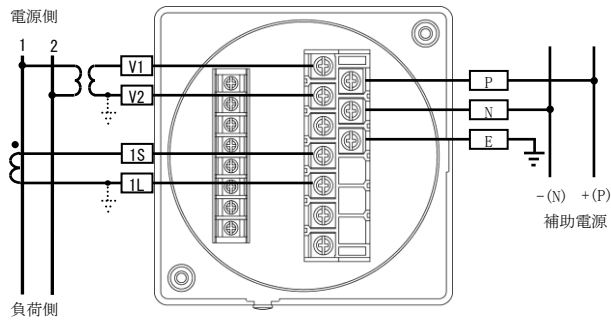

電圧ダイレクト入力の場合、VTは必要ありません。
低圧回路(600V 以下)ではVT・CTの接地は不要です。

(2) 単相 3 線式の場合

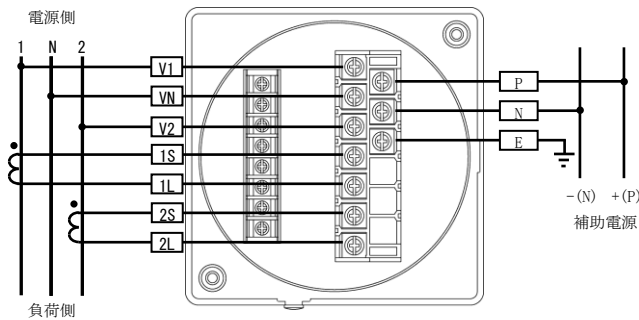

(3) 三相 3 線式の場合

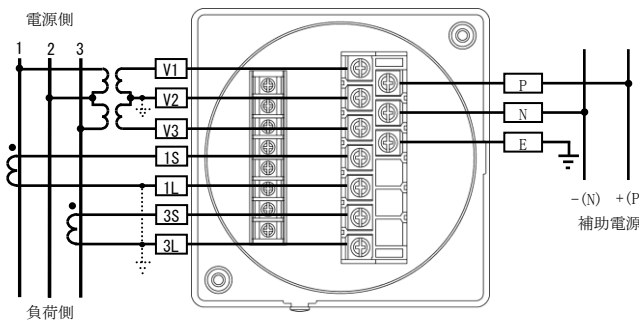

電圧ダイレクト入力の場合、VTは必要ありません。
低圧回路(600V 以下)ではVT・CTの接地は不要です。

(4) オプション無し (コード000)
端子台はありません。

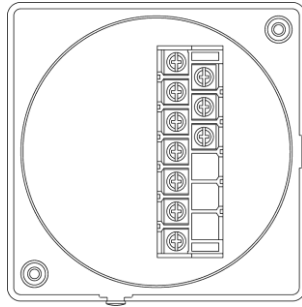

(5) アナログ出力×2、パルス出力、警報出力 (コード110)

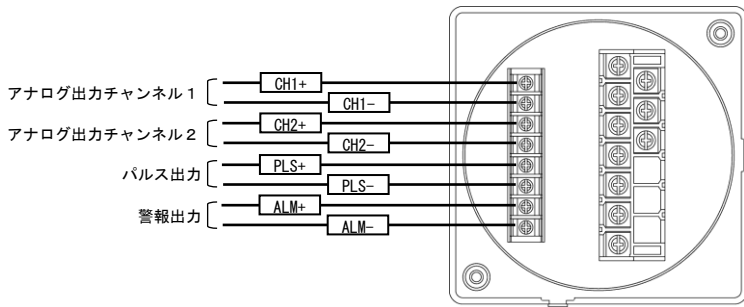

(6) RS-485通信 (タクトプロトコル コード200)

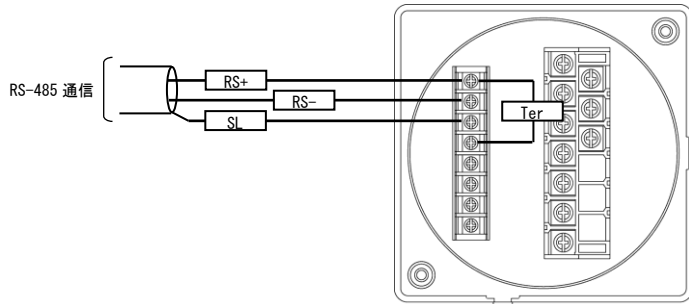

RS+とTerを短絡することでターミネータが内部で接続となります

(7) RS-485通信 (Modbusプロトコル コードM00)

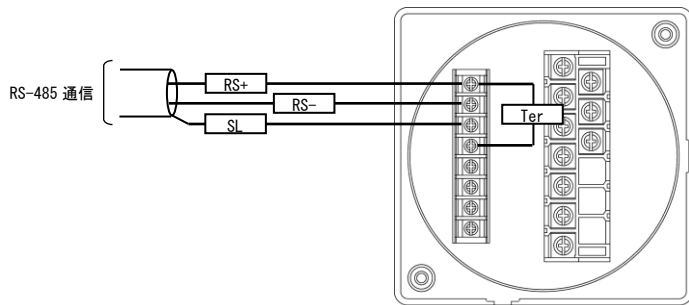

RS+とTerを短絡することでターミネータが内部で接続となります

(8) RS-485通信の接続

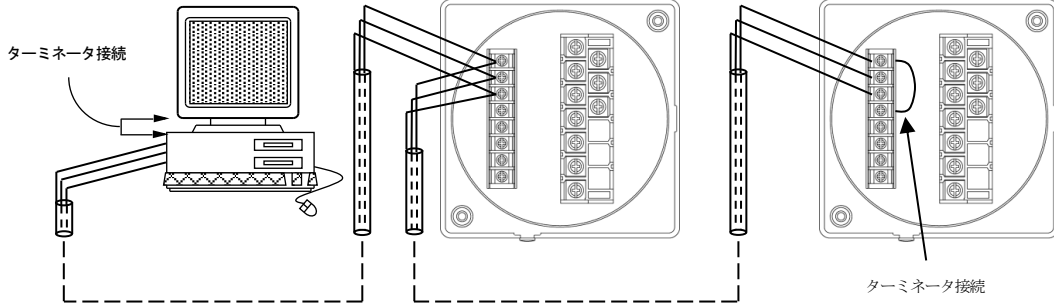

- a. 通信の接続 (n) は、最大32台です。
- b. パソコン又は、プログラマブル ロジック コントローラ (PLC) への接続をする場合、1～nのどの場所に接続してもかまいません。
- c. ターミネータは必ず1とn両方に接続されている様にして下さい。
- d. パソコンが1かnになる場合は、パソコンにターミネータを入れて下さい。

⚠ 禁止事項 (次の様な接続はしないで下さい)

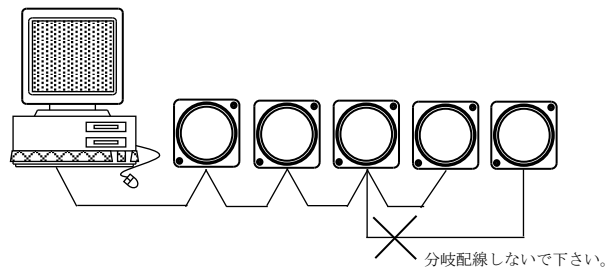
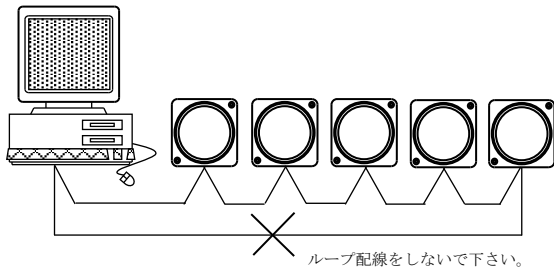

注意事項 (中継端子を使用する場合)

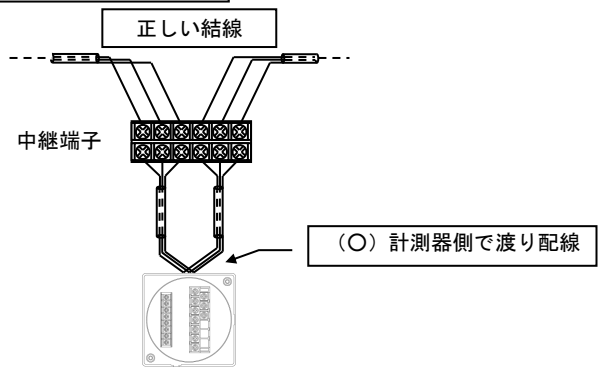
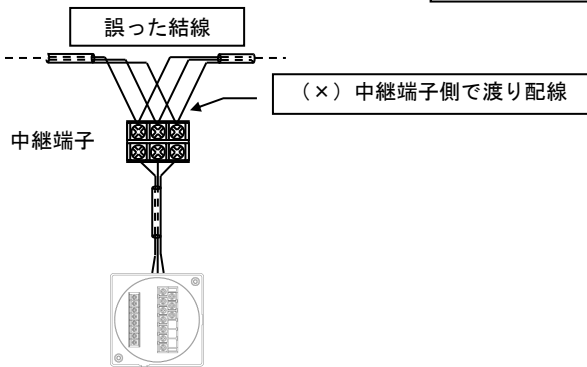

7. ワンタッチ設定パラメータ書込み機能

・接続例

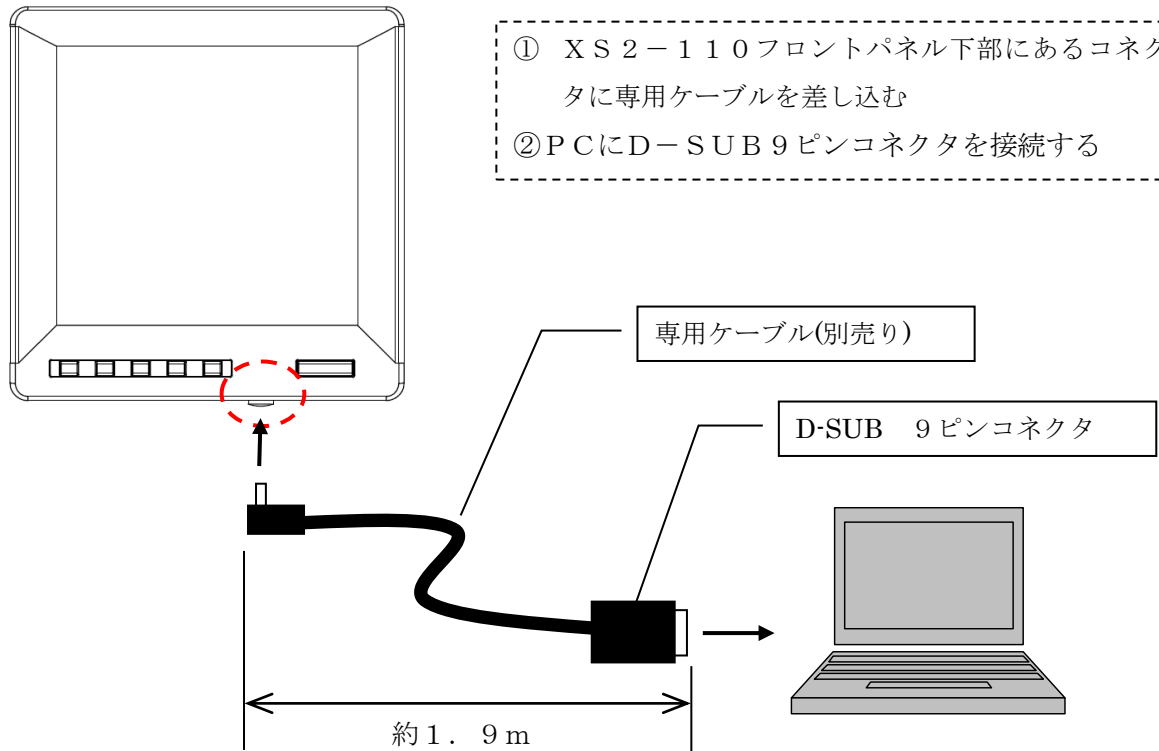

・専用ソフト TPS-16 (別売り)

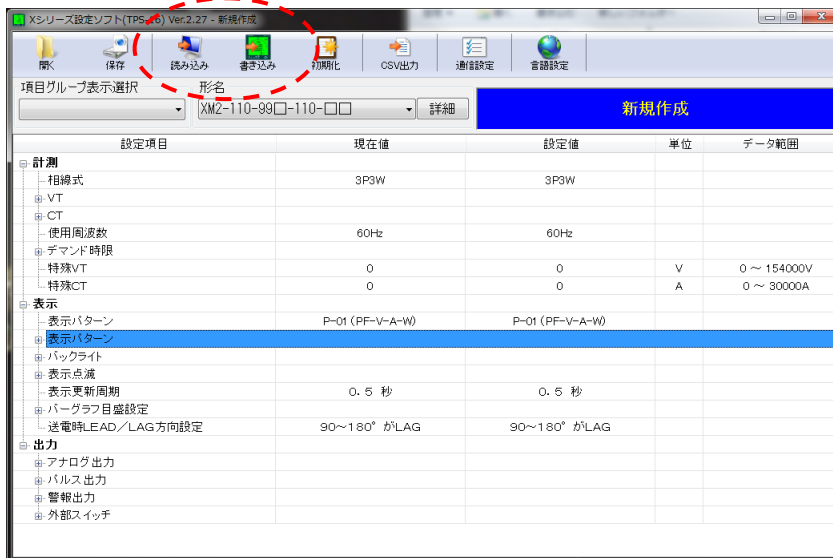

書き込みボタンクリックで全パラメータ書込み可能
 設定値は保存・読出し可能なため、何回もパラメータ設定する
 手間が不要です
 ※TPS-16を2014年10月1日にver2にバージョンアップしております。
 ver1をご使用の方は弊社窓口及びHPより最新バージョン
 をダウンロードし、バージョンアップしてをお願いします

8. 表示、オプション割付範囲

表示項目	表示				オプション			
	バーグラフ	上段	中段	下段	アナログ出力	パルス出力	警報出力	RS-485通信
電流	○	○	○	○	○	-	○	○
電圧	○	○	○	○	○	-	-	○
電力	○	○	○	○	○	-	-	○
無効電力	○	○	○	○	○	-	-	○
力率	○	○	○	○	○	-	-	○
周波数	○	○	○	○	○	-	-	○
デマンド電流	○	○	○	○	○	-	○	○
最大デマンド電流	-	○	○	○	○	-	-	○
デマンド電力	○	○	○	○	○	-	○	○
最大デマンド電力	-	○	○	○	○	-	-	○
電力量1 (受電)	-	-	-	○	-	○	-	○
電力量2 (送電)	-	-	-	○	-	○	-	○
無効電力量1 (受電 LAG)	-	-	-	○	-	○	-	○
無効電力量2 (受電 LEAD)	-	-	-	○	-	○	-	○
無効電力量3 (送電 LAG)	-	-	-	○	-	○	-	○
無効電力量4 (送電 LEAD)	-	-	-	○	-	○	-	○
	○印が、表示可能な項目を表します。				○印が、出力可能項目です。 アナログ出力は、2chに2項目のみを出力することが可能です。			計測の全項目を通信 可能です。
					アナログ出力、パルス出力、警報出力、RS-485通信は、オプション機能で御発注時の指定が必要です。			

9. 資料

(1) 入力とアナログ出力の関係

電流
デマンド電流
高調波電流総合実効値

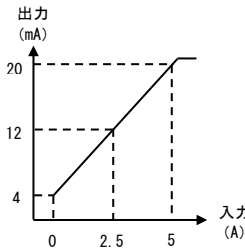

電圧
高調波電圧総合実効値

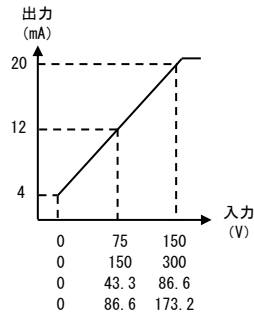

電力
デマンド電力

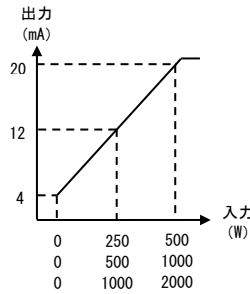

電力
(両振れ)

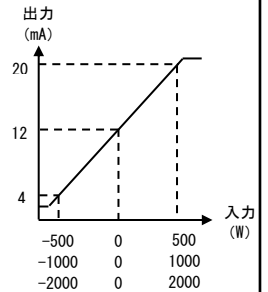

無効電力

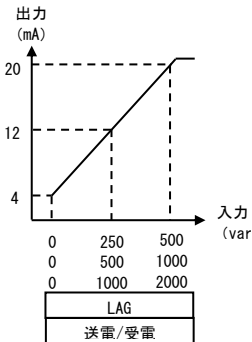

無効電力
(両振れ)

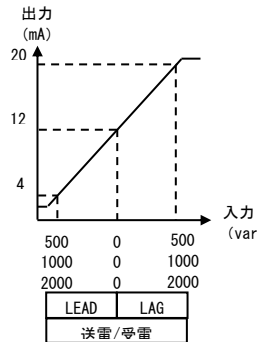

無効電力
(潮流補正)

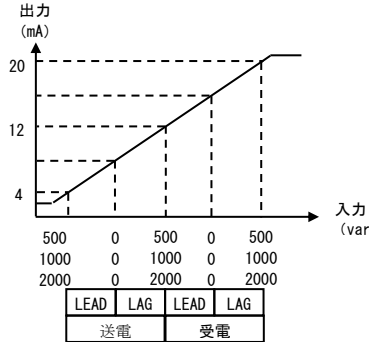

周波数

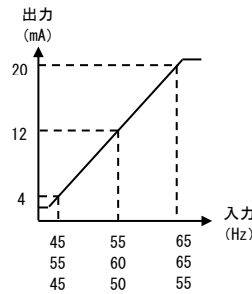

力率

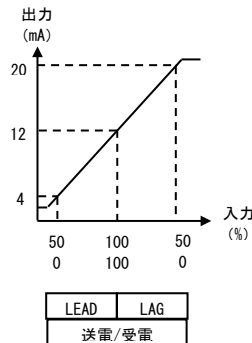

力率
(潮流補正1)

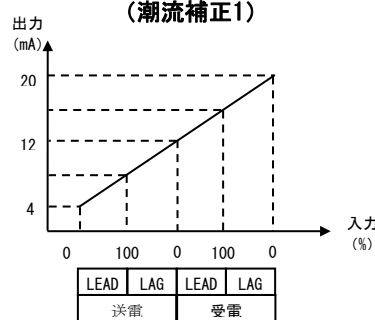

力率
(潮流補正2)

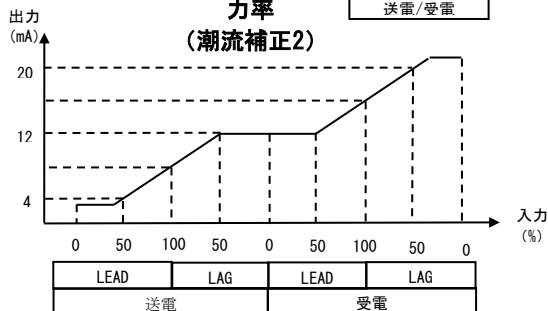

※計測範囲を下回った場合、約 3.8~4.0mA を出力します。
 ※計測範囲を上回った場合、20.0~約 20.8mA を出力します。

(2) 入力とRS-485通信(タクトマコ)の関係について

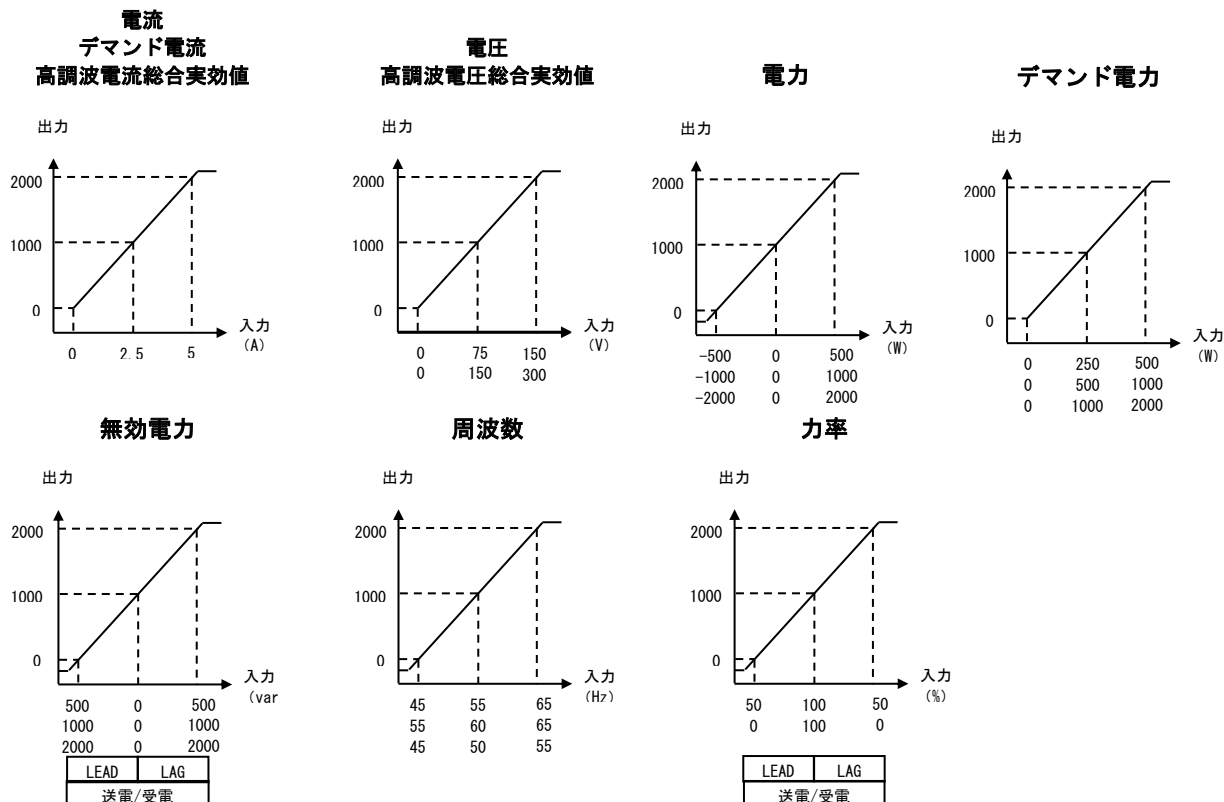

※通信データは、計測範囲に対して0～2000でスケージング(P.45参照)していますが、
オーバースケールは最大2400まで送信できます。

(3) 計測範囲について

項目	電圧定格	入力範囲	備考
電流	—	0.000A～6.000A	入力電流が定格の1%(0.050A)未満の時、0表示します。
電圧	110V	0.0V～157.5V	入力電圧が定格の5%(5.5V)未満の時、0表示します。
	220V	0.0V～315.0V	入力電圧が定格の5%(11.0V)未満の時、0表示します。
電力	110V	-1200W～0W～1200W	入力電流が全て0Aまたは入力電圧が全て0Vの時、0表示します。
	220V	-2400W～0W～2400W	入力電流が全て0Aまたは入力電圧が全て0Vの時、0表示します。
無効電力	110V	Lead1200var～0var～Lag1200var	入力電流が全て0Aまたは入力電圧が全て0Vの時、0表示します。
	220V	Lead2400var～0var～Lag2400var	入力電流が全て0Aまたは入力電圧が全て0Vの時、0表示します。
力率	110V	Lead0.0%～100.0%～Lag0.0%	入力電圧が30V以下または電流0.250A未満は100%表示します。
	220V	Lead0.0%～100.0%～Lag0.0%	入力電圧が60V以下または電流0.250A未満は100%表示します。
周波数	110V	43.0Hz～67.0Hz	入力電圧が30V未満は0.0Hz表示します。
	220V	43.0Hz～67.0Hz	入力電圧が60V未満は0.0Hz表示します。

(4) 演算について

演算方式	実効値演算
サンプリング周期	60Hzの場合：231.5us 50Hzの場合：277.7us
演算周期	250ms平均

(5) 二酸化炭素排出量の計算について

二酸化炭素排出量 = 積算電力量 (kWh) × CO₂換算値

10. 付表

(1) CT・VT 一次側定格値

CT・VT 一次側定格値は、次の表より設定して下さい。

表に記載されている以外の定格値は設定できません。

CT 一次側定格電流	小数点位置	
5A	5.00[A]	5.000[A]
10A	10.0[A]	10.00[A]
15A	15.0[A]	15.00[A]
20A	20.0[A]	20.00[A]
25A	25.0[A]	25.00[A]
30A	30.0[A]	30.00[A]
40A	40.0[A]	40.00[A]
50A	50.0[A]	50.00[A]
60A	60.0[A]	60.00[A]
75A	75.0[A]	75.00[A]
80A	80.0[A]	80.00[A]
100A	100[A]	100.0[A]
120A	120[A]	120.0[A]
150A	150[A]	150.0[A]
200A	200[A]	200.0[A]
250A	250[A]	250.0[A]
300A	300[A]	300.0[A]
400A	400[A]	400.0[A]
500A	500[A]	500.0[A]
600A	600[A]	600.0[A]
750A	750[A]	750.0[A]
800A	800[A]	800.0[A]
1000A	1.00[kA]	1000[A]
1200A	1.20[kA]	1200[A]
1500A	1.50[kA]	1500[A]
2000A	2.00[kA]	2000[A]
2500A	2.50[kA]	2500[A]
3000A	3.00[kA]	3000[A]
4000A	4.00[kA]	4000[A]
4500A	4.50[kA]	4500[A]
5000A	5.00[kA]	5000[A]
6000A	6.00[kA]	6000[A]
7500A	7.50[kA]	7500[A]
8000A	8.00[kA]	8000[A]

VT 一次側定格電圧	小数点位置	
110V	110[V]	110.0[V]
220V	220[V]	220.0[V]
440V	440[V]	440.0[V]
3300V	3.30[kV]	3300[V]
6600V	6.60[kV]	6600[V]
11kV	11.0[kV]	11.00[kV]
22kV	22.0[kV]	22.00[kV]
33kV	33.0[kV]	33.00[kV]
66kV	66.0[kV]	66.00[kV]
77kV	77.0[kV]	77.00[kV]

(2) 電力、電力量、単相3線式、三相3線式

CT・VT 比の設定と定格入力を加えた時の電力（無効電力）表示と

定格を1時間入力した時の電力量（無効電力量）を下記の通り表示します。

	110V		220V		440V		3300V		6600V	
	W (var)	kWh (kvarh)	W (var)	kWh (kvarh)	W (var)	kWh (kvarh)	W (var)	kWh (kvarh)	W (var)	kWh (kvarh)
5A	1000	1.0k	2000	2.0	4000	4.0	30.00k	30.0	60.00k	60.0
10A	2000	2.0k	4000	4.0	8000	8.0	60.00k	60.0	120.0k	120.0
15A	3000	3.0k	6000	6.0	12.00k	12.0	90.00k	90.0	180.0k	18.0×10
20A	4000	4.0k	8000	8.0	16.00k	16.0	120.0k	120.0	240.0k	24.0×10
25A	5000	5.0k	10.00k	10.0	20.00k	20.0	150.0k	15.0×10	300.0k	30.0×10
30A	6000	6.0k	12.00k	12.0	24.00k	24.0	180.0k	18.0×10	360.0k	36.0×10
40A	8000	8.0k	16.00k	16.0	32.00k	32.0	240.0k	24.0×10	480.0k	48.0×10
50A	10.00k	10.0k	20.00k	20.0	40.00k	40.0	300.0k	30.0×10	600.0k	60.0×10
60A	12.00k	12.0k	24.00k	24.0	48.00k	48.0	360.0k	36.0×10	720.0k	72.0×10
75A	15.00k	15.0k	30.00k	30.0	60.00k	60.0	450.0k	45.0×10	900.0k	90.0×10
80A	16.00k	16.0k	32.00k	32.0	64.00k	64.0	480.0k	48.0×10	960.0k	96.0×10
100A	20.00k	20.0k	40.00k	40.0	80.00k	80.0	600.0k	60.0×10	1200k	120.0×10
120A	24.00k	24.0k	48.00k	48.0	96.00k	96.0	720.0k	72.0×10	1440k	14.4×100
150A	30.00k	30.0k	60.00k	60.0	120.0k	120.0	900.0k	90.0×10	1800k	18.0×100
200A	40.00k	40.0k	80.00k	80.0	160.0k	16.0×10	1200k	120.0×10	2400k	24.0×100
250A	50.00k	50.0k	100.0k	100.0	200.0k	20.0×10	1500k	15.0×100	3000k	30.0×100
300A	60.00k	60.0k	120.0k	120.0	240.0k	24.0×10	1800k	18.0×100	3600k	36.0×100
400A	80.00k	80.0k	160.0k	16.0×10	320.0k	32.0×10	2400k	24.0×100	4800k	48.0×100
500A	100.0k	100.0k	200.0k	20.0×10	400.0k	40.0×10	3000k	30.0×100	6000k	60.0×100
600A	120.0k	120.0k	240.0k	24.0×10	480.0k	48.0×10	3600k	36.0×100	7200k	72.0×100
750A	150.0k	15.0k×10	300.0k	30.0×10	600.0k	60.0×10	4500k	45.0×100	9000k	90.0×100
800A	160.0k	16.0k×10	320.0k	32.0×10	640.0k	64.0×10	4800k	48.0×100	9600k	96.0×100
1000A	200.0k	20.0k×10	400.0k	40.0×10	800.0k	80.0×10	6000k	60.0×100	12.00M	120.0×100
1200A	240.0k	24.0×10	480.0k	48.0×10	960.0k	96.0×10	7200k	72.0×100	14.40M	14.4×1000
1500A	300.0k	30.0×10	600.0k	60.0×10	1200k	120.0×10	9000k	90.0×100	18.00M	18.0×1000
2000A	400.0k	40.0×10	800.0k	80.0×10	1600k	16.0×100	12.00M	120.0×100	24.00M	24.0×1000
2500A	500.0k	50.0×10	1000k	100.0×10	2000k	20.0×100	15.00M	15.0×1000	30.00M	30.0×1000
3000A	600.0k	60.0×10	1200k	120.0×10	2400k	24.0×100	18.00M	18.0×1000	36.00M	36.0×1000
4000A	800.0k	80.0×10	1600k	16.0×100	3200k	32.0×100	24.00M	24.0×1000	48.00M	48.0×1000
4500A	900.0k	90.0×10	1800k	18.0×100	3600k	36.0×100	27.00M	27.0×1000	54.00M	54.0×1000
5000A	1000k	100.0×10	2000k	20.0×100	4000k	40.0×100	30.00M	30.0×1000	60.00M	60.0×1000
6000A	1200k	120.0×10	2400k	24.0×100	4800k	48.0×100	36.00M	36.0×1000	72.00M	72.0×1000
7500A	1500k	15.0×100	3000k	30.0×100	6000k	60.0×100	45.00M	45.0×1000	90.00M	90.0×1000
8000A	1600k	16.0×100	3200k	32.0×100	6400k	64.0×100	48.00M	48.0×1000	96.00M	96.0×1000

	11kV		22kV		33kV		66kV		77kV	
	W (var)	kWh (kvarh)	W (var)	kWh (kvarh)	W (var)	kWh (kvarh)	W (var)	kWh (kvarh)	W (var)	kWh (kvarh)
5A	100.0k	100.0	200.0k	20.0×10	300.0k	30.0×10	600.0k	60.0×10	700.0k	70.0×10
10A	200.0k	20.0×10	400.0k	40.0×10	600.0k	60.0×10	1200k	120.0×10	1400k	14.0×100
15A	300.0k	30.0×10	600.0k	60.0×10	900.0k	90.0×10	1800k	18.0×100	2100k	21.0×100
20A	400.0k	40.0×10	800.0k	80.0×10	1200k	120.0×10	2400k	24.0×100	2800k	28.0×100
25A	500.0k	50.0×10	1000k	100.0×10	1500k	15.0×100	3000k	30.0×100	3500k	35.0×100
30A	600.0k	60.0×10	1200k	120.0×10	1800k	18.0×100	3600k	36.0×100	4200k	42.0×100
40A	800.0k	80.0×10	1600k	16.0×100	2400k	24.0×100	4800k	48.0×100	5600k	56.0×100
50A	1000k	100.0×10	2000k	20.0×100	3000k	30.0×100	6000k	60.0×100	7000k	70.0×100
60A	1200k	120.0×10	2400k	24.0×100	3600k	36.0×100	7200k	72.0×100	8400k	84.0×100
75A	1500k	15.0×100	3000k	30.0×100	4500k	45.0×100	9000k	90.0×100	10.50M	105.0×100
80A	1600k	16.0×100	3200k	32.0×100	4800k	48.0×100	9600k	96.0×100	11.20M	112.0×100
100A	2000k	20.0×100	4000k	40.0×100	6000k	60.0×100	12.00M	120.0×100	14.00M	14.0×1000
120A	2400k	24.0×100	4800k	48.0×100	7200k	72.0×100	14.40M	14.4×1000	16.80M	16.8×1000
150A	3000k	30.0×100	6000k	60.0×100	9000k	90.0×100	18.00M	18.0×1000	21.00M	21.0×1000
200A	4000k	40.0×100	8000k	80.0×100	12.00M	120.0×100	24.00M	24.0×1000	28.00M	28.0×1000
250A	5000k	50.0×100	10.00M	100.0×100	15.00M	15.0×1000	30.00M	30.0×1000	35.00M	35.0×1000
300A	6000k	60.0×100	12.00M	120.0×100	18.00M	18.0×1000	36.00M	36.0×1000	42.00M	42.0×1000
400A	8000k	80.0×100	16.00M	16.0×1000	24.00M	24.0×1000	48.00M	48.0×1000	56.00M	56.0×1000
500A	10.00M	100.0×100	20.00M	20.0×1000	30.00M	30.0×1000	60.00M	60.0×1000	70.00M	70.0×1000
600A	12.00M	120.0×100	24.00M	24.0×1000	36.00M	36.0×1000	72.00M	72.0×1000	84.00M	84.0×1000
750A	15.00M	15.0×1000	30.00M	30.0×1000	45.00M	45.0×1000	90.00M	90.0×1000	105.0M	105.0×1000
800A	16.00M	16.0×1000	32.00M	32.0×1000	48.00M	48.0×1000	96.00M	96.0×1000	112.0M	112.0×1000
1000A	20.00M	20.0×1000	40.00M	40.0×1000	60.00M	60.0×1000	120.0M	120.0×1000	140.0M	14.0×10000
1200A	24.00M	24.0×1000	48.00M	48.0×1000	72.00M	72.0×1000	144.0M	14.4×10000	168.0M	16.8×10000
1500A	30.00M	30.0×1000	60.00M	60.0×1000	90.00M	90.0×1000	180.0M	18.0×10000	210.0M	21.0×10000
2000A	40.00M	40.0×1000	80.00M	80.0×1000	120.0M	120.0×1000	240.0M	24.0×10000	280.0M	28.0×10000
2500A	50.00M	50.0×1000	100.0M	100.0×1000	150.0M	15.0×10000	300.0M	30.0×10000	350.0M	35.0×10000
3000A	60.00M	60.0×1000	120.0M	120.0×1000	180.0M	18.0×10000	360.0M	36.0×10000	420.0M	42.0×10000
4000A	80.00M	80.0×1000	160.0M	16.0×10000	240.0M	24.0×10000	480.0M	48.0×10000	560.0M	56.0×10000
4500A	90.00M	90.0×1000	180.0M	18.0×10000	270.0M	27.0×10000	540.0M	54.0×10000	630.0M	63.0×10000
5000A	100.0M	100.0×1000	200.0M	20.0×10000	300.0M	30.0×10000	600.0M	60.0×10000	700.0M	70.0×10000
6000A	120.0M	120.0×1000	240.0M	24.0×10000	360.0M	36.0×10000	720.0M	72.0×10000	840.0M	84.0×10000
7500A	150.0M	15.0×10000	300.0M	30.0×10000	450.0M	45.0×10000	900.0M	90.0×10000	1050M	105.0×10000
8000A	160.0M	16.0×10000	320.0M	32.0×10000	480.0M	48.0×10000	960.0M	96.0×10000	1120M	112.0×10000

(3) 電力・電力量 単相2線式

CT・VT 比の設定と定格入力を加えた時の電力（無効電力）表示と

定格を1時間入力した時の電力量（無効電力量）を下記の通り表示します。

	110V		220V		440V		3300V		6600V	
	W (var)	kWh (kvarh)	W (var)	kWh (kvarh)	W (var)	kWh (kvarh)	W (var)	kWh (kvarh)	W (var)	kWh (kvarh)
5A	500	0.5	1000	1.0	2000	2.0	15.00k	15.0	30.00k	30.0
10A	1000	1.0	2000	2.0	4000	4.0	30.00k	30.0	60.00k	60.0
15A	1500	1.5	3000	3.0	6000	6.0	45.00k	45.0	90.00k	90.0
20A	2000	2.0	4000	4.0	8000	8.0	60.00k	60.0	120.0k	120.0
25A	2500	2.5	5000	5.0	10.00k	10.0	75.00k	75.0	150.0k	15.0×10
30A	3000	3.0	6000	6.0	12.00k	12.0	90.00k	90.0	180.0k	18.0×10
40A	4000	4.0	8000	8.0	16.00k	16.0	120.0k	120.0	240.0k	24.0×10
50A	5000	5.0	10.00k	10.0	20.00k	20.0	150.0k	15.0×10	300.0k	30.0×10
60A	6000	6.0	12.00k	12.0	24.00k	24.0	180.0k	18.0×10	360.0k	36.0×10
75A	7500	7.5	15.00k	15.0	30.00k	30.0	225.0k	22.5×10	450.0k	45.0×10
80A	8000	8.0	16.00k	16.0	32.00k	32.0	240.0k	24.0×10	480.0k	48.0×10
100A	10.00k	10.0	20.00k	20.0	40.00k	40.0	300.0k	30.0×10	600.0k	60.0×10
120A	12.00k	12.0	24.00k	24.0	48.00k	48.0	360.0k	36.0×10	720.0k	72.0×10
150A	15.00k	15.0	30.00k	30.0	60.00k	60.0	450.0k	45.0×10	900.0k	90.0×10
200A	20.00k	20.0	40.00k	40.0	80.00k	80.0	600.0k	60.0×10	1200k	120.0×10
250A	25.00k	25.0	50.00k	50.0	100.0k	100.0	750.0k	75.0×10	1500k	15.0×100
300A	30.00k	30.0	60.00k	60.0	120.0k	120.0	900.0k	90.0×10	1800k	18.0×100
400A	40.00k	40.0	80.00k	80.0	160.0k	16.0×10	1200k	120.0×10	2400k	24.0×100
500A	50.00k	50.0	100.0k	100.0	200.0k	20.0×10	1500k	15.0×100	3000k	30.0×100
600A	60.00k	60.0	120.0k	120.0	240.0k	24.0×10	1800k	18.0×100	3600k	36.0×100
750A	75.00k	75.0	150.0k	15.0×10	300.0k	30.0×10	2250k	22.5×100	4500k	45.0×100
800A	80.00k	80.0	160.0k	16.0×10	320.0k	32.0×10	2400k	24.0×100	4800k	48.0×100
1000A	100.0k	100.0	200.0k	20.0×10	400.0k	40.0×10	3000k	30.0×100	6000k	60.0×100
1200A	120.0k	120.0	240.0k	24.0×10	480.0k	48.0×10	3600k	36.0×100	7200k	72.0×100
1500A	150.0k	15.0×10	300.0k	30.0×10	600.0k	60.0×10	4500k	45.0×100	9000k	90.0×100
2000A	200.0k	20.0×10	400.0k	40.0×10	800.0k	80.0×10	6000k	60.0×100	12.00M	120.0×100
2500A	250.0k	25.0×10	500.0k	50.0×10	1000k	100.0×10	7500k	75.0×100	15.00M	15.0×1000
3000A	300.0k	30.0×10	600.0k	60.0×10	1200k	120.0×10	9000k	90.0×100	18.00M	18.0×1000
4000A	400.0k	40.0×10	800.0k	80.0×10	1600k	16.0×100	120.0M	120.0×100	24.00M	24.0×1000
4500A	450.0k	45.0×10	900.0k	90.0×10	1800k	18.0×100	135.0M	13.5×1000	27.00M	27.0×1000
5000A	500.0k	50.0×10	1000k	100.0×10	2000k	20.0×100	150.0M	15.0×1000	30.00M	30.0×1000
6000A	600.0k	60.0×10	1200k	120.0×10	2400k	24.0×100	180.0M	18.0×1000	36.00M	36.0×1000
7500A	750.0k	75.0×10	1500k	15.0×100	3000k	30.0×100	225.0M	22.5×1000	45.00M	45.0×1000
8000A	800.0k	80.0×10	1600k	16.0×100	3200k	32.0×100	240.0M	24.0×1000	48.00M	48.0×1000

	11kV		22kV		33kV		66kV		77kV	
	W (var)	kWh (kvarh)	W (var)	kWh (kvarh)	W (var)	kWh (kvarh)	W (var)	kWh (kvarh)	W (var)	kWh (kvarh)
5A	50.0k	50.0	100.0k	10.0×10	150.0k	15.0×10	300.0k	30.0×10	350.0k	35.0×10
10A	100.0k	100.0	200.0k	20.0×10	300.0k	30.0×10	600.0k	60.0×10	700.0k	70.0×10
15A	150.0k	15.0×10	300.0k	30.0×10	450.0k	45.0×10	900.0k	90.0×10	1050k	105.0×10
20A	200.0k	20.0×10	400.0k	40.0×10	600.0k	60.0×10	1200k	120.0×10	1400k	14.0×100
25A	250.0k	25.0×10	500.0k	50.0×10	750.0k	75.0×10	1500k	15.0×100	1750k	17.5×100
30A	300.0k	30.0×10	600.0k	60.0×10	900.0k	90.0×10	1800k	18.0×100	2100k	21.0×100
40A	400.0k	40.0×10	800.0k	80.0×10	1200k	120.0×10	2400k	24.0×100	2800k	28.0×100
50A	500.0k	50.0×10	1000k	100.0×10	1500k	15.0×100	3000k	30.0×100	3500k	35.0×100
60A	600.0k	60.0×10	1200k	120.0×10	1800k	18.0×100	3600k	36.0×100	4200k	42.0×100
75A	750.0k	75.0×10	1500k	15.0×100	2250k	22.5×100	4500k	45.0×100	5250k	52.5×100
80A	800.0k	80.0×10	1600k	16.0×100	2400k	24.0×100	4800k	48.0×100	5600k	56.0×100
100A	1000k	100.0×10	2000k	20.0×100	3000k	30.0×100	6000k	60.0×100	7000k	70.0×100
120A	1200k	120.0×10	2400k	24.0×100	3600k	36.0×100	7200k	72.0×100	8400k	84.0×100
150A	1500k	15.0×100	3000k	30.0×100	4500k	45.0×100	9000k	90.0×100	10.50M	105.0×100
200A	2000k	20.0×100	4000k	40.0×100	6000k	60.0×100	12.00M	120.0×100	14.00M	14.0×1000
250A	2500k	25.0×100	5000k	50.0×100	7500k	75.0×100	15.00M	15.0×1000	17.50M	17.5×1000
300A	3000k	30.0×100	6000k	60.0×100	9000k	90.0×100	18.00M	18.0×1000	21.00M	21.0×1000
400A	4000k	40.0×100	8000k	80.0×100	12.00M	120.0×100	24.00M	24.0×1000	28.00M	28.0×1000
500A	5000k	50.0×100	10.00M	100.0×100	15.00M	15.0×1000	30.00M	30.0×1000	35.00M	35.0×1000
600A	6000k	60.0×100	12.00M	120.0×100	18.00M	18.0×1000	36.00M	36.0×1000	42.00M	42.0×1000
750A	7500k	75.0×100	15.00M	15.0×1000	22.50M	22.5×1000	45.00M	45.0×1000	52.50M	52.5×1000
800A	8000k	80.0×100	16.00M	16.0×1000	24.00M	24.0×1000	48.00M	48.0×1000	56.00M	56.0×1000
1000A	10.00M	100.0×100	20.00M	20.0×1000	30.00M	30.0×1000	60.00M	60.0×1000	70.00M	70.0×1000
1200A	12.00M	120.0×100	24.00M	24.0×1000	36.00M	36.0×1000	72.00M	72.0×1000	84.00M	84.0×1000
1500A	15.00M	15.0×1000	30.00M	30.0×1000	45.00M	45.0×1000	90.00M	90.0×1000	105.0M	105.0×1000
2000A	20.00M	20.0×1000	40.00M	40.0×1000	60.00M	60.0×1000	120.0M	120.0×1000	140.0M	14.0×10000
2500A	25.00M	25.0×1000	50.00M	50.0×1000	75.00M	75.0×1000	150.0M	15.0×10000	175.0M	17.5×10000
3000A	30.00M	30.0×1000	60.00M	60.0×1000	90.00M	90.0×1000	180.0M	18.0×10000	210.0M	21.0×10000
4000A	40.00M	40.0×1000	80.00M	80.0×1000	120.0M	120.0×1000	240.0M	24.0×10000	280.0M	28.0×10000
4500A	45.00M	45.0×1000	90.00M	90.0×1000	135.0M	13.5×10000	270.0M	27.0×10000	315.0M	31.5×10000
5000A	50.00M	50.0×1000	100.0M	100.0×1000	150.0M	15.0×10000	300.0M	30.0×10000	350.0M	35.0×10000
6000A	60.00M	60.0×1000	120.0M	120.0×1000	180.0M	18.0×10000	360.0M	36.0×10000	420.0M	42.0×10000
7500A	75.00M	75.0×1000	150.0M	15.0×10000	225.0M	22.5×10000	450.0M	45.0×10000	525.0M	52.5×10000
8000A	80.00M	80.0×1000	160.0M	16.0×10000	240.0M	24.0×10000	480.0M	48.0×10000	560.0M	56.0×10000

電子式マルチメータ (XS2-110) は、
国土交通省「公共建築工事標準仕様書」(令和4年版)に適合した電子式指示計器です

＝「公共建築工事標準仕様書」掲載の電子式計器の概要＝
(機械・電気設備工事標準仕様)
(東京都機械設備工事標準仕様)

◆電子式(デジタル式を含む)指示計器・マルチ指示計

電子式は、次によるほか、JISC1102-1～8, 1103の「直動式指示電気計器」に示す規格による。

- (イ) 周波数計の階級は、1.0級以上とする。
- (ロ) 力率計の階級は、5.0級とする。
- (ハ) 上記(イ)(ロ)以外の指示計器の階級は1.5級以上とする。
- (ニ) 複数の計器を兼用し、1台で複数の項目の表示が可能なものとすることができる。
ただし、兼用する場合は、1台で一つの単位回路までとする。

◆電子式(デジタル式を含む)最大需要電流計(警報接点付)

<デマンドメータリレー>

- (イ) 需要指針値、最大需要指針値が表示でき、警報用指示値または指標値を任意に設定・表示が可能。
- (ロ) 瞬時電流値表示が可能。
- (ハ) 需要指針値および瞬時電流値は1.5級。
- (ニ) 時限(95%指示時間)は製造者の標準による範囲内で任意に設定できるものとする。

◆電子式(デジタル式を含む)電力量計

- (イ) 電力量計は特記がない限り未検定の製品とし、JISC1216「電力量計(変成器付計器)」における普通級以上の性能に順ずる。

本製品は日本製です。